

SMART3G (ST/X)

Rivelatori per gas infiammabili / For flammable gas detectors

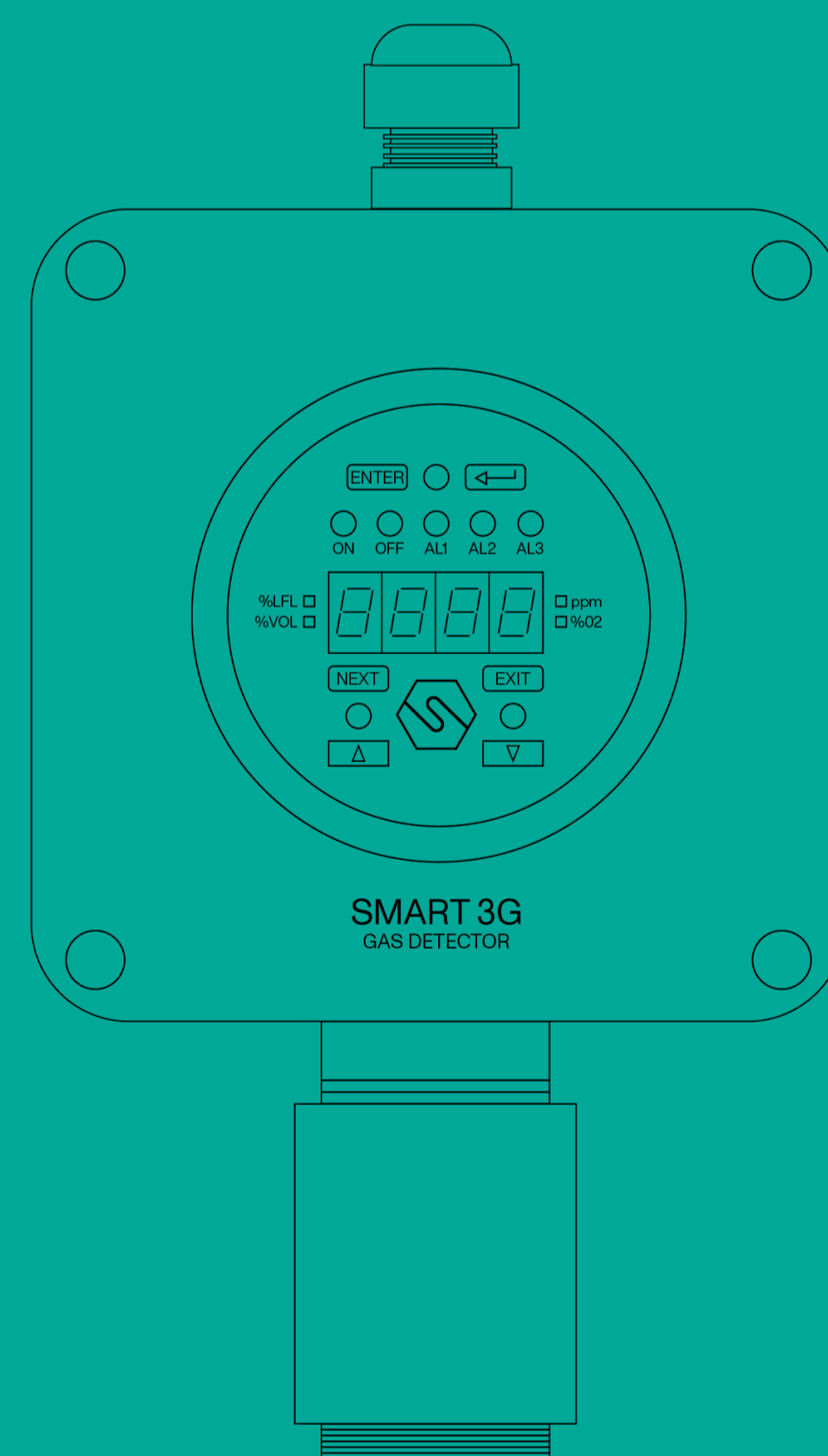

Manuale / Manual

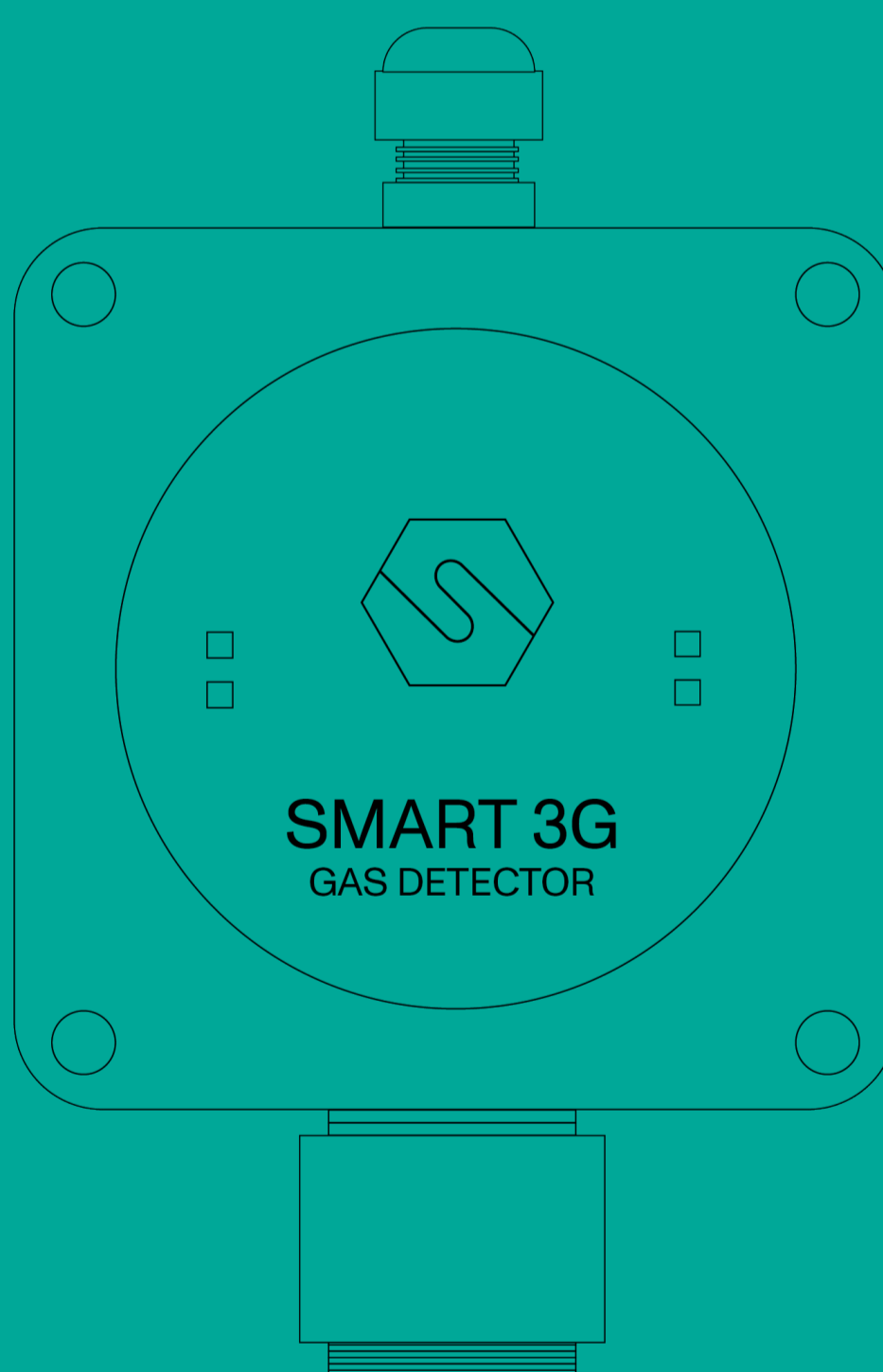
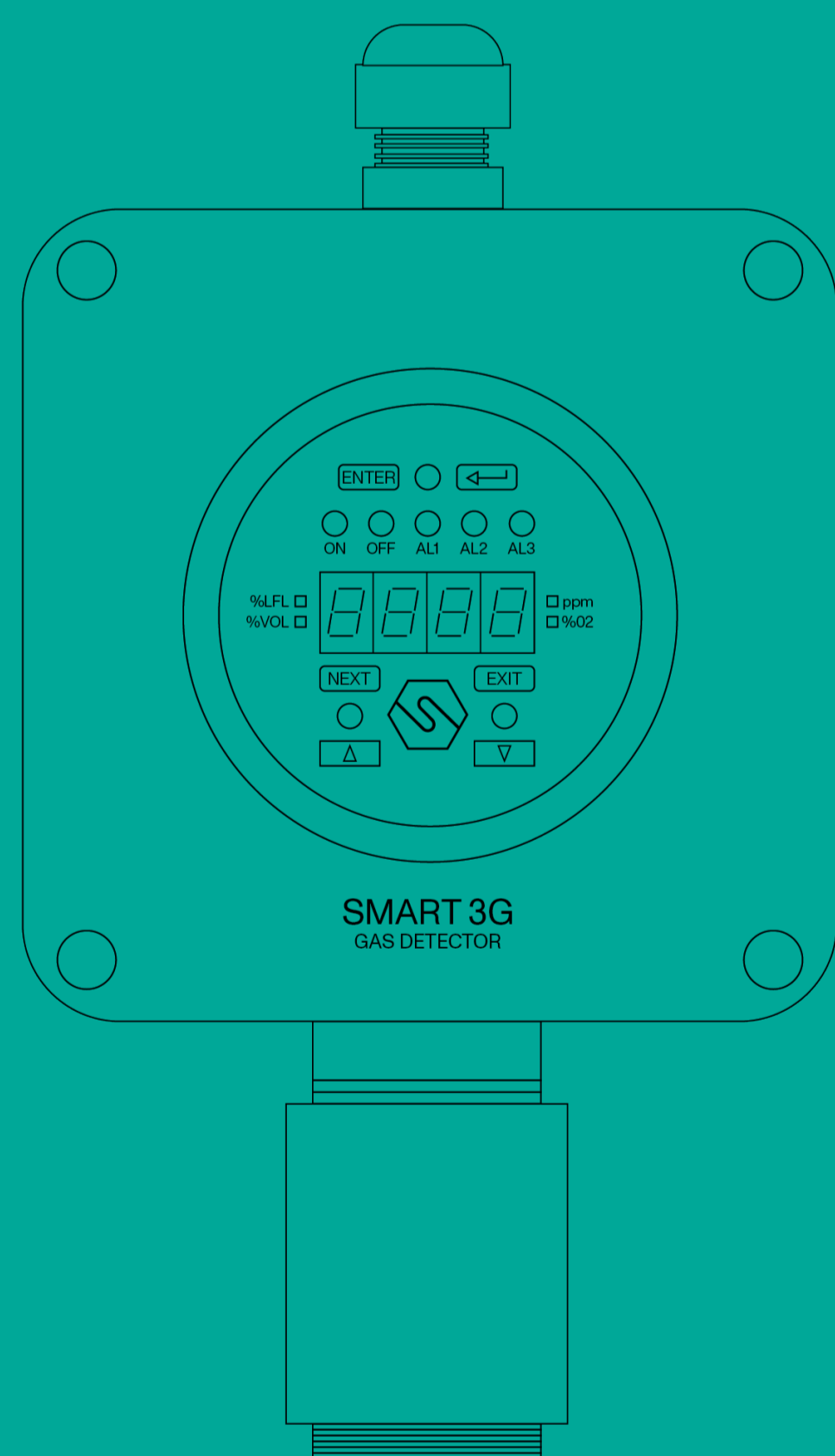
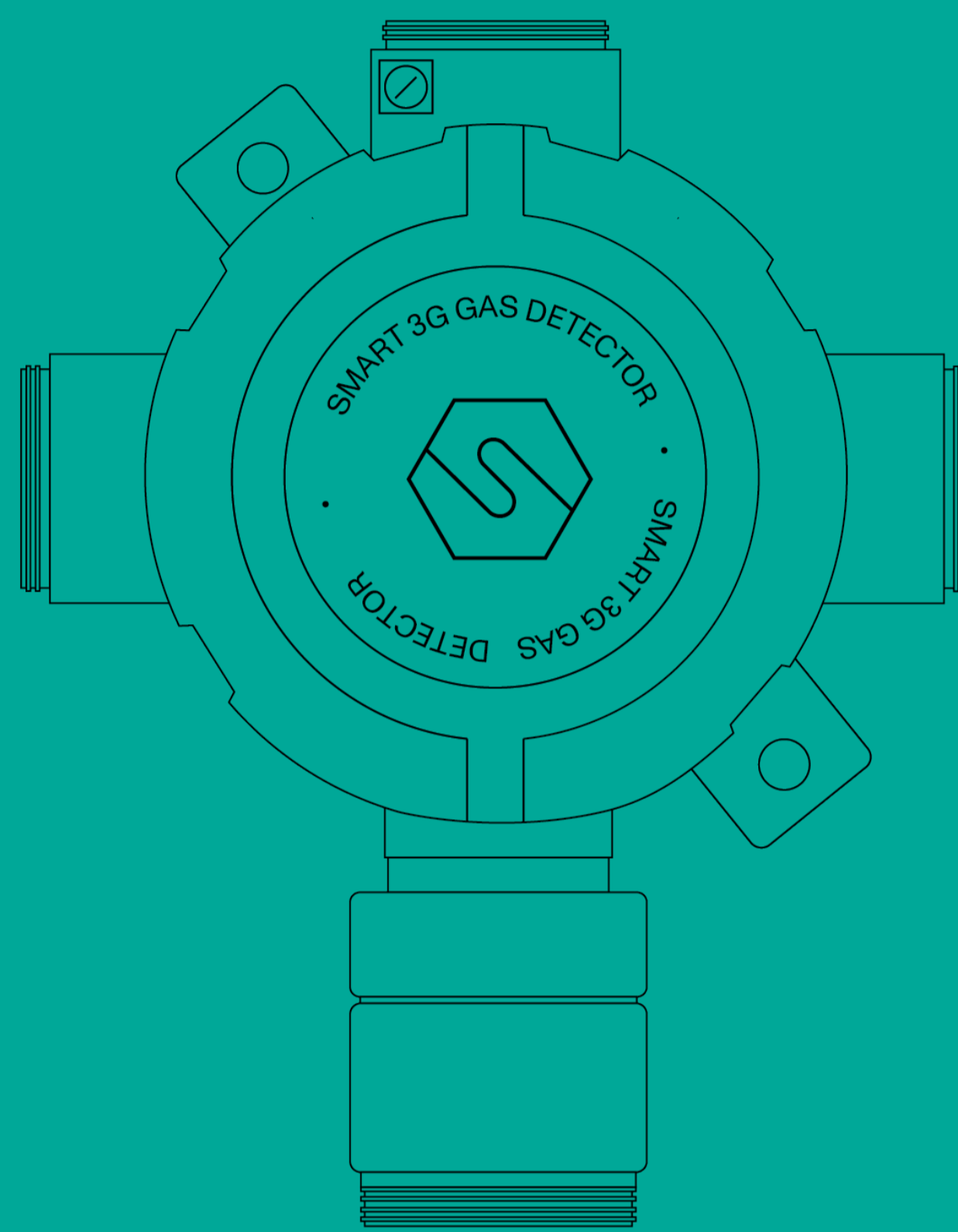
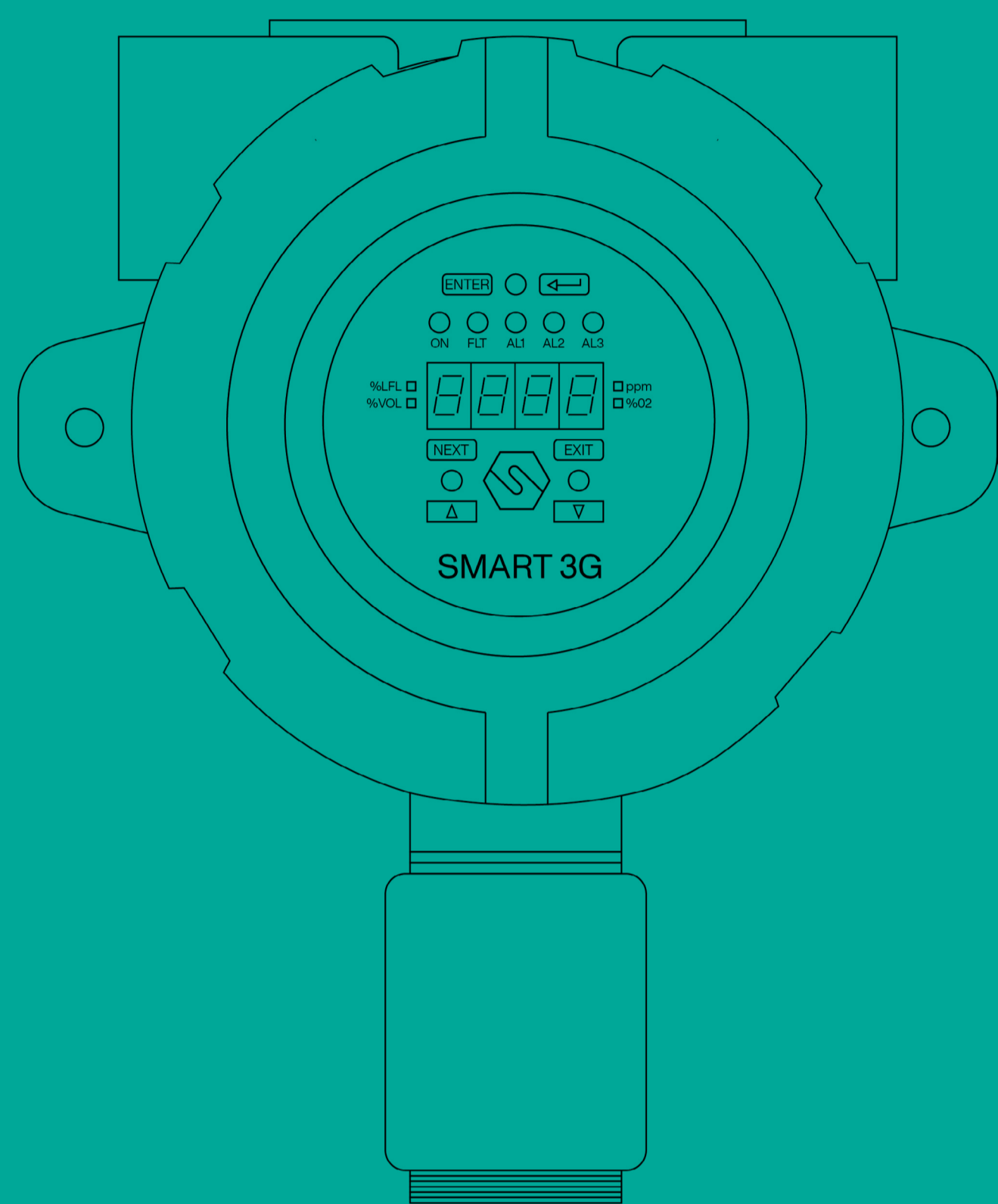



IT

P. 4

P. 4

P. 5

P. 6

1.

Introduzione

1.1

Descrizione generale

1.2

Identificazione rivelatore gas esplosivi

1.3

Caratteristiche tecniche

P. 7

2.

Predisposizione del sito d'installazione

P. 8

P. 8

P. 8

P. 9

P. 10

P. 11

P. 12

3.

Installazione

3.1

Modalità per il corretto montaggio

3.2

Schema topografico circuito

3.3

Configurazione del rilevatore

3.4

Collegamento con uscita 4-20mA

3.5

Collegamento uscita seriale RS485 (optional)

3.6

Collegamento con schede opzionali

P. 13

P. 13

P. 13

P. 13

4.

Collaudo e uso

4.1

Accensione

4.2

Collaudo

4.3

Uso

P. 14

P. 14

P. 14

P. 14

P. 14

5.

Manutenzione

5.1

Manutenzione preventiva

5.2

Manutenzione correttiva

5.3

Istruzioni per la dismissione

5.4

Ripristino dei dati ai valori di default

P. 15

6.

Istruzioni per l'imballaggio

P. 15

7.

Accessori

P. 16

8.

Sensibilità relativa sensori

P. 18

9.

Elenco kit ricambio sensore

P. 22

9.

Tagliando di garanzia per la riparazione

IT

Questo manuale deve essere letto attentamente da tutti coloro che hanno o avranno la responsabilità di installare, utilizzare o di prestare un servizio di assistenza su questo prodotto. Come ogni componente di un sistema, questo prodotto funzionerà correttamente solo se installato, utilizzato e controllato come prescritto dal fabbricante. In caso contrario, potrebbe non funzionare correttamente e le persone che affidano la loro sicurezza a questo prodotto potrebbero subire danni personali o letali. La garanzia riconosciuta da Sensitron s.r.l. su questo prodotto potrebbe essere nulla se il prodotto non venisse installato, utilizzato e controllato secondo le istruzioni fornite con il presente manuale. Per favore, proteggetevi seguendole attentamente. Invitiamo i nostri clienti a scriverci o a chiamarci per ogni informazione riguardo questo strumento, il suo uso o una sua eventuale riparazione.



EN

P. 23	1.	Introduction
P. 23	1.1	Description
P. 24	1.2	Product codes
P. 25	1.3	Technical characteristics
P. 26	2.	Installation site prearrangement
P. 27	3.	Installation
P. 27	3.1	Correct positioning mode
P. 27	3.2	Detector circuit layout
P. 28	3.3	Detector configuration
P. 29	3.4	4-20mA output connection
P. 30	3.5	RS485 serial output connection (optional)
P. 31	3.6	Connection to optional boards
P. 32	4.	Testing and use
P. 33	4.1	Power ON
P. 34	4.2	Testing
P. 35	4.3	Uso
P. 36	5.	Maintenance
P. 36	5.1	Preventive maintenance routines
P. 36	5.2	Corrective maintenance routines
P. 36	5.3	Disassembly instructions
P. 36	5.4	Data reset to default parameters
P. 37	6.	Packaging instruction
P. 37	7.	Accessories
P. 38	8.	Sensor Relative Response
P. 40	9.	Sensor kit spare part list
P. 41	9.	Warranty coupon for repairing

EN

This manual must be carefully read by all persons who have or will have the responsibility for installing, using or servicing this product. Like any equipment, this product will perform as designed only if installed, used and serviced in accordance with the manufacturer's instructions. Otherwise, it could fail to perform as designed and persons who rely on this product for their safety could suffer severe personal injury or death. The warranties made by sensitron s.r.l. with respect to this product are voided if the product is not installed, used and serviced in accordance with the instructions in this user guide. please protect yourself and others by following them. We recommend our customers to write or call us regarding this equipment prior to use or for any additional information relative to use or repair.



1. Introduzione

1.1 DESCRIZIONE GENERALE

I rilevatori di gas della serie SMART3G sono un'evoluzione della precedente versione SMART 3C.

Gli SMART3G possono essere collegati sia a centrali di tipo analogico sia indirizzate, nonché alle centrali di nuova concezione MULTISCAN++.

Gli SMART3G vengono impiegati per rilevare la presenza di sostanze combustibili, (%LEL) in una atmosfera costituita principalmente da aria. Il sensore catalitico industriale (Pellistor) utilizzato per la rivelazione di miscele infiammabili, conferisce una precisione ed una selettività ottimale con la maggior parte dei gas esplosivi, evitando al massimo falsi allarmi.

Alcuni modelli sono fornito con sensore infrarosso.

I sensori infrarosso sono immuni dagli avvelenamenti prodotti da alcune sostanze che inibiscono e danneggiano i Pellistori.

Questo permette di aggiungere affidabilità e durata, consentendo l'utilizzo dei rilevatori anche nei luoghi in cui i pellistori non possono garantire una funzionalità ottimale.

Il microprocessore presente sulla scheda elettronica del rivelatore, oltre che per il normale funzionamento, è provvisto dei seguenti algoritmi software che servono per aumentare l'accuratezza del rivelatore:

Autodiagnosi del sistema, che verifica costantemente il corretto funzionamento dell'hardware, sensore compreso. Inseguitore di Zero per il mantenimento del parametro del sensore prescindendo da possibili derive dovute a variazioni termiche o fisiche del sensore stesso.

Filtro digitale che consente di correggere fenomeni transitori che potrebbero causare una instabilità del sistema o errori di lettura con conseguenti falsi allarmi;

Ciclo d'isteresi viene applicato alle uscite digitali associate alle soglie d'allarme e consente l'eliminazione delle continue commutazioni nell'intorno dei punti di soglia.

Watch-dog per il controllo del microprocessore. In caso di intervento la corrente di uscita viene forzata a 0mA e il LED rosso di segnalazione resta acceso.

Se sul rivelatore è presente la scheda seriale RS485, la trasmissione viene interrotta, mentre se è installata la scheda 3 relè, il relè di fault si attiva.



**COMPOSIZIONE CODICI E GAS RILEVABILI
(P/N COMPOSITION AND DETECTABLE GASES)**

RIVELATORI LINEA **SMART3G**
GAS DETECTORS SERIES **SMART3G**



TIPO DI RIVELATORE
GAS DETECTOR TYPE

NOME DEL GAS
GAS NAME

NOTA: I GAS RILEVABILI INDICATI A FIANCO SONO I PIU' COMUNI; NEL CASO CI SIA LA NECESSITA' DI RILEVARE ALTRI GAS CONTATTATE IL VOSTRO FORNITORE.

NOTE: THE LIST INCLUDES THE GASES WHICH ARE MOST COMMONLY REQUIRED. SHOULD YOU NEED TO DETECT OTHER GASES PLEASE CONTACT YOUR SUPPLIER.

- ME = METANO (METHANE)
- GP = GPL (LPG)
- BU = BUTANO (BUTHANE)
- PR = PROPANO (PROPANE)
- VB = VAPORI BENZINA (PETROL VAPOURS)
- AA = ACIDO ACETICO (ACETIC ACID)
- AB = ACETATO DI BUTILE (BUTYL ACETATE)
- AC = ACETILENE (ACETYLENE)
- AE = ACETATO DI ETILE (ETHYL ACETATE)
- AM = AMMONIACA (AMMONIA)
- AT = ACETONE
- AV = ACETATO DI VINILE (VINYL ACETATE)
- BN = BUTADIENE
- BT = ALCOL BUTILICO (BUTYL ALCOHOL)
- BZ = BENZENE
- CE = CICLOESANO (CYCLOHEXANE)
- CP = CICLOPENTANO (CYCLOPENTANE)
- DT = DIMETILETERE (DIMETHYL ETHER)
- EE = ETERE ETILICO (ETHYL ETHER)
- EL = ETILENE (ETHYLENE)
- EN = ETANO (ETHANE)
- EP = EPTANO (HEPTANE)
- ES = ESANO (HEXANE)
- ET = ALCOL ETILICO (ETHYL ALCOHOL)
- H2 = IDROGENO (HYDROGEN)
- IB = ISO BUTANO (ISO BUTANE)
- IL = ISO BUTILENE (ISO BUTYLENE)
- IN = ISO PENTANO (ISO PENTANE)
- IP = ALCOL ISO PROPILICO (ISO PROPYL ALCOHOL)
- IT = ALCOL ISO BUTILICO (ISO BUTYL ALCOHOL)
- MK = METIL ETIL CHETONE (METHYL ETHYL KETONE)
- MT = ALCOL METILICO (METHYL ALCOHOL)
- NN = NONANO (NONANE)
- OE = OSSIDO DI ETILENE (ETHYLENE OXIDE)
- P8 = JP8 (JET PROPELLER)
- PE = PENTANO (PENTANE)
- PN = ALCOL PROPILICO (PROPYL ALCOHOL)
- PP = PROPILENE (PROPYLENE)
- ST = STIRENE (STYRENE)
- TM = TRI-METIL BENZENE (TRI-METHYLBENZENE)
- TO = TOLUENE
- XI = XILENE (XYLENE)
- DE = R152a (DIFLUOROETANO /DIFLUOROETHANE)
- R32 = R32 (DIFLUOROMETANO / DIFLUOROMETHANE)
- R1234YF = R1234yf
- R1234ZE = r1234ze



1.3 CARATTERISTICHE TECNICHE

Elemento sensibile	Pellistore (sens catalitico) o Sensore IR
Corpo sensore	Certificato ATEX CESI 01ATEX013U o CESI 01ATEX066U
Campo di misura	0-100%LEL
Risoluzione	Out analog 0,025 mA Display $\pm 1\%$ ± 1 digit
Alimentazione	12-24 Vcc -20% + 15%
Assorbimento a 12Vcc (senza display)	90 mA medio 130 mA massimo
Unità di controllo	Microprocessor 10 bit
Segnalazioni luminose	LED ad intermittenza (vedi par.4.3)
Uscita proporzionale con jumper 5-6 chiuso (ref. Pag. 9)	4-20 mA (default) 3mA allarme di under scale 2mA guasto
Uscita proporzionale con jumper 5-6 aperto (ref. Pag. 9)	4-20mA 2mA guasto 22mA allarme overrange
Resistenza di carico max	200 Ω
Uscita digitale seriale (opzionale)	RS485 per MULTISCAN++ e SENTOX IDI
Uscite relè con scheda STS3REL (opzionale)	3 relè con contatti in scambio liberi da tensione 24V-1 A. (Relè non memorizzati)
Procedura di auto zero	Compensazione delle derive di zero
Filtro digitale	medie mobili sui valori acquisiti
Risoluzione	1024 punti
Display	4 digit luminosi
Precisione	da $\pm 2\%$ a $\pm 5\%$ del FS (dipende dal tipo di sensore)
Tempo preriscaldamento	2 minuti
Tempo stabilizzazione	60 minuti (per test/taratura)
Tempo di risposta T90	Da 15 a 30 secondi (dipende dal tipo di sensore)
Ripetibilità	da $\pm 2\%$ a $\pm 5\%$ del FS (dipende dal tipo di sensore)
Temperatura di stock	-25 / + 60 °C (o limiti del sensore)
Temperatura operativa	Come indicato sull'etichetta dello strumento
Umidità relativa	20-90 % Rh / 40° C (5-95% RH non condensante, a richiesta)
Pressione di esercizio	80-110 kPa
Velocità dell'aria	< 6 m/sec
Entrata cavi	2 x $\frac{3}{4}$ " NPT
Peso	Exn: g 850 ÷ 1200 Exd: g 950 ÷ 1700
Watch-dog	Interno per il controllo del microprocessore



Dimensioni	Exd: mm 130x90 h 180 Exn: mm 106x65 h180
Orientamento	Installazione verticale con sensore rivolto verso il basso
Marcatura ATEX, Certificati e Norme	Per spiegazioni sulla eventuale marcatura ATEX, certificati e norme, vedere istruzioni di sicurezza fornite con lo strumento.
Norme di riferimento EMC Risoluzione	EN50270:2015

2. Predisposizione del sito d'installazione

Durante le operazioni di montaggio e installazione, gli impianti devono essere messi in sicurezza. Ricordiamo anche come in fase di installazione sia opportuno tenere in considerazione alcune norme generali in quanto un posizionamento non corretto può pregiudicare il funzionamento ottimale del rivelatore. Si raccomanda di non installare rivelatori gas nelle vicinanze di prese d'aria e/o ventilatori che provocano forti correnti d'aria.

I rivelatori non devono essere altresì posti in zone nelle quali siano presenti vibrazioni e, sebbene immuni da disturbi a radiofrequenze è consigliabile non installarle in prossimità di emettitori radio (ponti radio o apparecchiature simili). Altra buona norma è quella di installare il rivelatore in zone facilmente accessibili per le operazioni di test e taratura e per l'inserimento dell'adattatore del kit di calibrazione.

I gas più leggeri dell'aria (Metano, Idrogeno, Ammoniaca), disperdendosi nell'ambiente, tenderanno a salire verso l'alto; per ottenere un efficace intervento il rivelatore deve essere posizionato a 30 cm dal soffitto.

I gas più pesanti dell'aria (GPL, Butano, Vapori Benzina) disperdendosi stazioneranno nella parte bassa dell'ambiente; il rivelatore deve quindi essere posizionato a 30 cm dal pavimento.

I sensori ad ossidazione catalitica (Pellistori) offrono un'eccellente linearità di uscita fino al 100% LEL e hanno una durata approssimativa di 4 anni.

La loro prestazione può essere alterata dalla presenza di alcune sostanze che possono cambiare considerevolmente la risposta del sensore e persino danneggiarlo irrimediabilmente. La presenza di inibitori o veleni è la causa più comune di problemi nella rivelazione di gas e per tale ragione è necessario accertarsi che sia evitata ogni contaminazione. Tra i più comuni veleni o inibitori si possono elencare silicani, tetraetile di piombo, composti dello zolfo (acido solfidrico), composti clorurati (tetracloruro di carbonio), trielina, e idrocarburi alogenati.

Questi composti non sono invece nocivi per i sensori ad assorbimento di infrarosso.

I sensori ad assorbimento di infrarosso trovano una applicazione ottimale ogni qual volta un gas infiammabile deve essere rivelato in ambienti dove i sensori catalitici non possono essere utilizzati. Questa nuova tecnologia, basandosi su di un sistema ottico, presenta indubbi vantaggi essendo indipendente dai fattori ambientali. La durata stimata dei sensori a raggi infrarossi è di 4 anni.



3. Installazione

3.1 MODALITÀ PER IL CORRETTO MONTAGGIO

Il rivelatore deve sempre essere installato con l'elemento sensibile (testa di rivelazione) rivolta verso il basso. Il contenitore del rivelatore, per nessuna ragione deve essere forato; per il fissaggio utilizzare i fori già esistenti. I rivelatori con protezione Exd sono forniti completi di staffa per fissaggio a muro.

3.2 SCHEMA TOPOGRAFICO CIRCUITO

Circuito rivelatore SMART 3G

Connettore per (Plug in terminal for):
- Scheda Rs485 o (RS485 board or)
- Scheda a un rele o due open collector o
(One relay or two open collector board or)

DIP-SWITCH per selezionare le soglie
(Thresholds setting point DIP-SWITCH)

Connessione elemento sensibile
(Sensing element connection)

Morsettieria di collegamento estraibile
(Main plugin terminal board for connections)

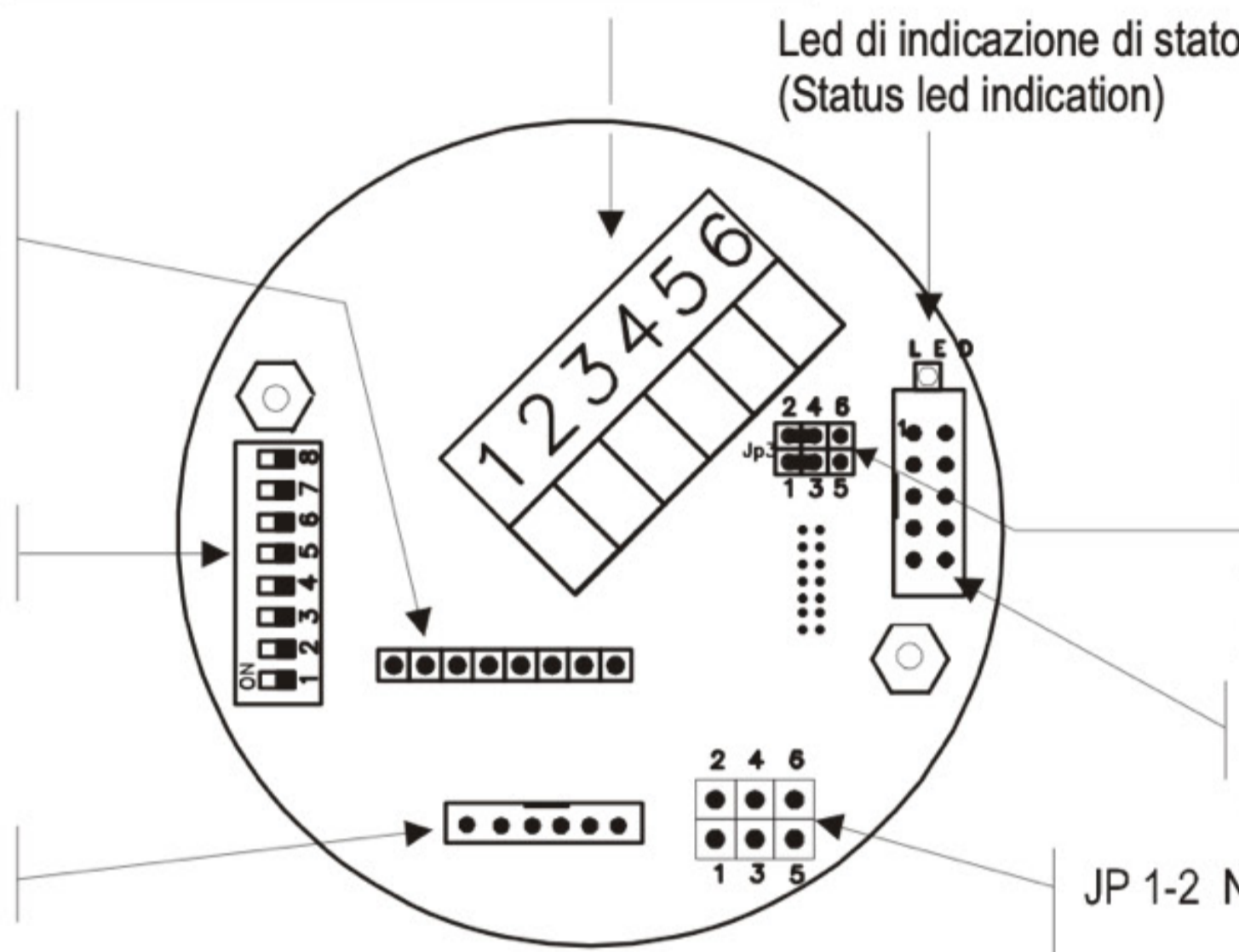

SMART 3G detector circuit

- 1 +Vcc 12-24V.
- 2 Rs485 A
- 3 Rs485 B
- 4 Gnd
- 5 +Vcc 12-24V.
- 6 +/- 4-20mA OUT

1 2 3
4-20mA Uscita negativa "DEFAULT"
(4-20 mA Negative output mode, default)

1 2 3
4-20mA Uscita positiva
(4-20 mA Positive output mode)

J11 Connettore per scheda display o relè
(J11 Plug in connector for display or relay board)

JP 1-2 Not used

JP 3-4 Aperto Protocollo di comunicazione Modbus Standard
(JP 3-4 Open Communication protocol Modbus Standard)

JP 3-4 Chiuso protocollo proprietario per centrali Multiscan IDI
con versione di Eprom antecedente alla 3.00
(JP 3-4 Closed Proprietary protocol is typically used by the Multiscan IDI
Eprom Version 3.00 before)

JP 5-6 Aperto abilita le schede ausiliarie e i LED del display
(JP 5-6 Open Enables the auxiliary board and display LEDs)

JP 5-6 Chiuso Disabilita le schede ausiliarie e i LED del display
(JP 5-6 Closed Disable the auxiliary board and display LEDs)

Display optional board

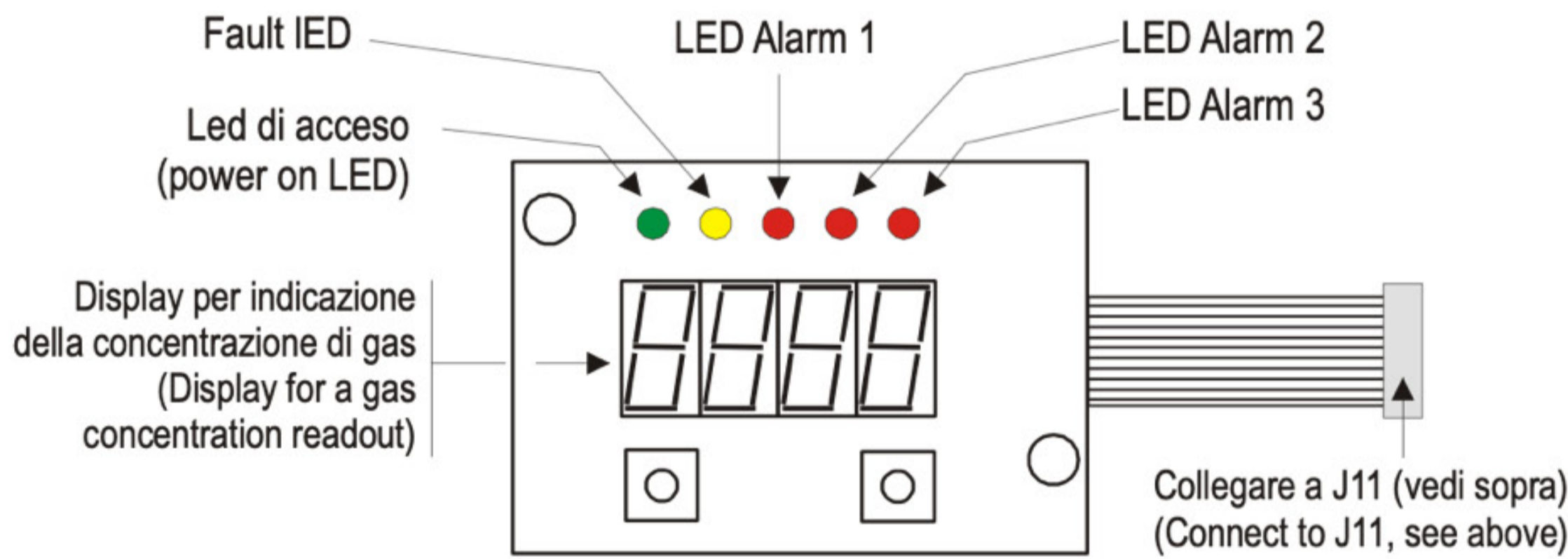

Scheda display opzionale



3.3 CONFIGURAZIONE DEL RILEVATORE

Il rilevatore dispone di una uscita proporzionale 4-20mA.

E' altresì possibile collegare i rivelatori in cascata su un bus RS485. In questo caso è necessario montare nei rivelatori l'interfaccia RS485 modello STS/IDI.

E' possibile integrare nel rilevatore standard di uscita diversi, utilizzando le seguenti schede opzionali:

STS1REL, scheda a 1 relè (relè non memorizzati)

STS3REL, scheda a 3 relè (relè non memorizzati)

STS/OC , scheda a 2 open collectors.

Per il corretto funzionamento delle schede opzionali, è necessario aprire il jumper JP5-6 posizionato sulla scheda base.

NB.: Se non viene aperto il ponticello JP5-6 non sarà possibile collegare le schede opzionali di uscita perché, con il concetto SIL introdotto dalle nuove centrali, tutta la parte di attivazioni e blocchi è demandata alla centrale: il rilevatore SMART3G si limita a rilevare la concentrazione di gas e a trasferirla alla centrale.

	JP5-6 Aperto	JP5-6 Chiuso
Back-up Dati di configurazione	Si	Si
Uscita 4-20mA nella configurazione di default	--	Si
Underscale 3mA Guasto 2mA (necessaria per il collegamento dei rivelatori alle centrali MULTISCAN++)		
4-20mA tradizionale Guasto 2mA Overrange 22mA	Si	--
Collegamento schede opzionali	Si	--
Visualizzazione LED su scheda display	Si	--
Collegamento Scheda RS485	Si	Si



3.4 COLLEGAMENTO CON USCITA 4-20MA

Il rivelatore viene configurato per avere di default una uscita proporzionale 4-20mA. Per il collegamento del rivelatore con la centrale e alimentazione si raccomanda l'uso di cavo schermato. La sezione del cavo da utilizzare dipende dalla distanza del rivelatore dalla centrale:

- I per distanze inferiori a m 100 si usino cavi con sezione di 0.75 mm²;
- II per distanze comprese fra m 100 e 200 si usino cavi con sezione di 1.0 mm²;
- III per distanze comprese fra m 200 e 300 si usino cavi con sezione di 1.5 mm².

Nel caso vi siano giunzioni nel cavo di collegamento, assicurarsi che vi sia continuità anche sulla schermatura dei cavi.

Ricordasi che la schermatura deve essere collegata a terra unicamente dal lato della centrale, mentre non dovrà mai essere collegata sui rivelatori.

Assicurarsi che la realizzazione di giunzioni sui cavi di alimentazione mediante dispositivi di serraggio o a crimpare, sia eseguito a regola d'arte con capicorda e/o morsetti che nel tempo non si ossidino o allentino. E' sempre preferibile eseguire giunzioni saldate.

I rivelatori SMART3G possono essere collegati a centrali di rivelazione gas di altre marche, purché in grado di leggere un segnale 4-20mA.

Si raccomanda di accertarsi che le centrali siano certificate in conformità alle norme EN60079-29-1.

SCHEMA COLLEGAMENTO PER 4-20 MA

Nello schema seguente viene riportato il tipico collegamento di un rivelatore SMART3G ad una centrale SENSITRON tipo PL4+ o MULTISCAN ++ ecc.

N.B.: Nel caso di centrali con ingresso 4-20 mA, è possibile collegare 1 solo rivelatore a ciascun ingresso.

COLLEGAMENTO RILEVATORI SMART3G CON USCITA 4-20mA A CENTRALI ANALOGICHE

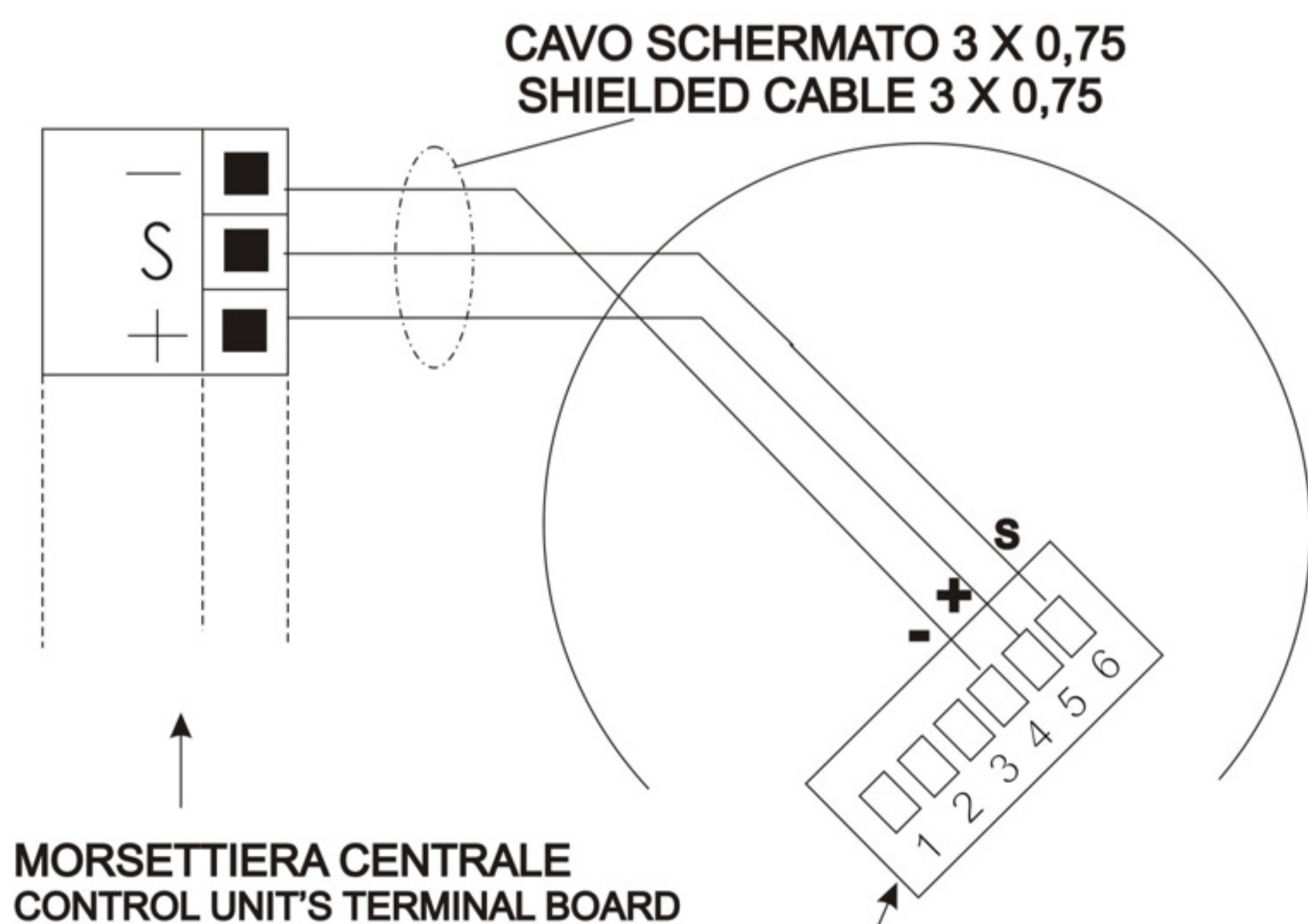

MORSETTIERA RILEVATORE
GAS DETECTOR TERMINALS IDENTIFICATION

- 1=+Vdc 12-24V.
- 2=RS 485 A
- 3=RS 485 B
- 4=GND
- 5=+Vdc 12-24V.
- 6=+/- 4-20mA OUT

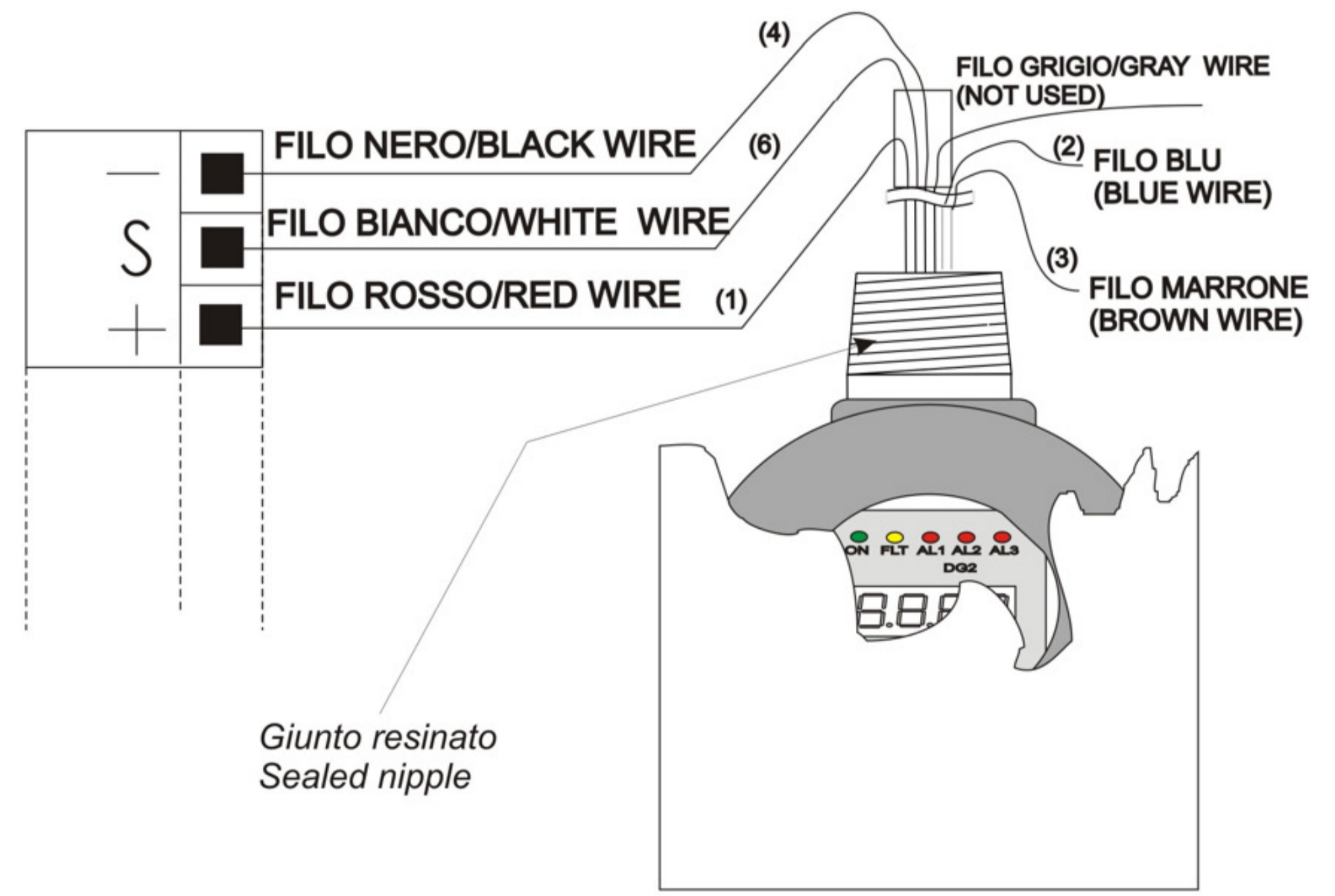

IDENTIFICAZIONE CAVI

- 4=FILO NERO
NEGATIVO ALIMENTAZIONE
- 1=FILO ROSSO
POSITIVO ALIMENTAZIONE
- 6=FILO BIANCO
SEGNALE 4-20 mA *
- 2=FILO BLU "A" BUS Rs484
(se previsto)
- 3= FILO MARRONE "B" BUS Rs485
(se previsto)

GAS DETECTOR
TERMINALS IDENTIFICATION

- 4=BLACK WIRE
NEGATIVE POWER SUPPLY
- 1=RED WIRE
POSITIVE POWER SUPPLY
- 6=WHITE WIRE
4-20 mA SIGNAL *
- 2= BLUE WIRE "A" Rs485
(if available)
- 3= BROWN WIRE "B" Rs485
(if available)



3.5 COLLEGAMENTO USCITA SERIALE RS485 (OPTIONAL)

Per utilizzare i rivelatori SMART3G su bus RS485, è necessario montare nei rivelatori l'interfaccia RS485 modello STS/IDI.

Per il collegamento dei rivelatori su bus RS485 sono necessari 4 conduttori, 2 di alimentazione e due per la linea seriale RS485.

Il collegamento dei rivelatori alla centrale, deve essere realizzato con cavo per connessioni EIA RS 485: n.2 conduttori con sezione 0,22 / 0,35 mmq + schermo (coppia twistata). Capacità nominale tra i conduttori <50 pF/m, impedenza nominale 120 ohm.

Un tipo di cavo di esempio e' il BELDEN 9842 o similare (cavo per trasmissione dati in EIA RS485).

Con questo tipo di collegamento la lunghezza totale della linea non può superare i m 1000.

Collegare i rivelatori solo in modalità "cascata". Si raccomanda di evitare collegamenti ad albero o a stella in quanto riducono l'immunità alle interferenze. Verificare altresì che ciascun cavo multipolare contenga un solo RS485.

In uscita dalla centrale e sull'ultimo rivelatore/modulo della catena dovrà essere posta la resistenza di chiusura linea da 120 Ohm.

Per la connessione dell'alimentazione ai rivelatori, raccomandiamo di utilizzare un cavo di sezione adeguata, in base alla distanza ed al numero di rivelatori della linea.

Ad installazione eseguita, controllare che tutti i rivelatori installati ricevano una tensione minima di 12 Vdc.

Quando la scheda STS/IDI è inserita, i dip-switch presenti sulla scheda base dello SMART3G servono per stabilire l'indirizzo del rivelatore.

Le soglie di allarme si imposteranno automaticamente alla configurazione di default; per esigenze particolari contattare il fornitore.

Utilizzando la RS485 l'uscita proporzionale 4-20mA rimane attiva.

Per configurare gli indirizzi dei rivelatori consultare il manuale fornito con la scheda STS.IDI

Esempio di collegamento rivelatori SMART3G su bus RS485 Example of the connection of SMART3G detectors to a RS485 bus line

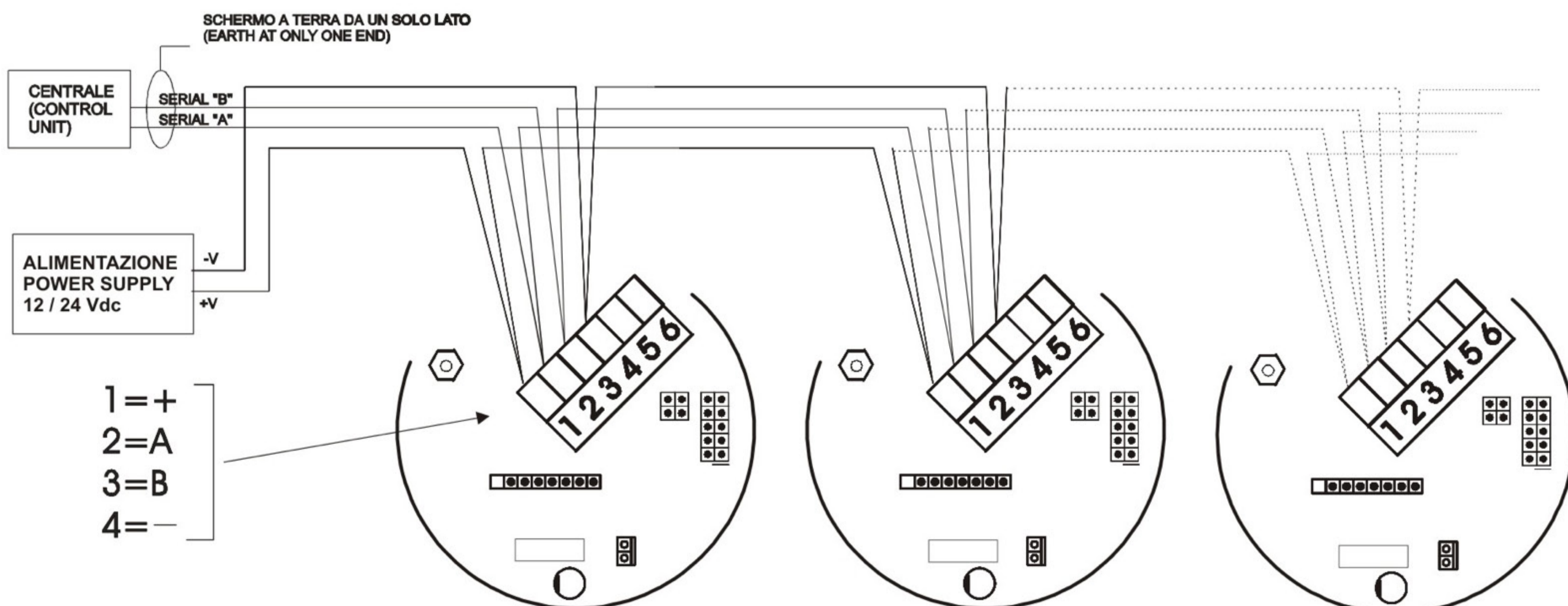

Per il numero massimo di rivelatori collegabili alla linea RS485 e per l'indirizzamento dei rivelatori consultare il manuale tecnico fornito con la centrale

For the maximum number of detectors connected to each RS485 line and for the address setting, please refer to the instruction manual supplied along with the control unit



















3.6 COLLEGAMENTO CON SCHEDE OPZIONALI

Aperto jumper JP5-6 posizionato sulla scheda base è possibile attivare il funzionamento delle uscite opzionali offerte dalle seguenti schede:

- I ST.S3REL, scheda dotata di 3 relè con contatti puliti liberi da tensione. Un relè è associato all'uscita di Fault e watch-dog mentre gli altri due possono essere associati a due delle tre soglie di allarme presenti.
- II ST.S1REL, scheda a 1 relè che permette di ottenere un'uscita con contatto pulito libero da tensione degli stati di Allarme e/o Guasto del rivelatore.
- III STS/OC, scheda con 2 uscite Open Collector

Configurando diversamente i dip-switch presenti sulla scheda base si possono modificare le soglie di allarme. Anche disponendo della scheda opzionale a 3 relè è possibile modificare le soglie di intervento dei relè come indicato nella tabella seguente.

PROGRAMMAZIONE JUMPERS PER SOGLIE DI ALLARME / JUMPERS PROGRAMMING FOR ALARM THRESHOLDS

 CUSTOM	 10 15 25	 15 25 40	(*)  22 23 24
 3 5 10	 10 15 30	 15 30 45	 NOT USED
 5 10 15	 10 20 30	 25 35 50	(*)  20 19 18
 5 10 20	 10 25 35	 20 40 60	(*)  19 18 17

I VALORI SONO IN % DEL FONDO SCALA (RIL. OSSIGENO VALORI ASSOLUTI) / VALUES IN % FULL SCALE (ABSOLUTE VALUES FOR OXYGEN)

USARE SOLO I DIP-SWITCH 3-4-5-6 PER IMPOSTARE LE SOGLIE DI ALLARME / ONLY USE DIP SWITCHES 3-4-5-6 TO SET ALARM THRESHOLDS

(*) SOLO PER RILEVATORI DI ARRICCHIMENTO - DEFICIENZA DI OSSIGENO / ONLY FOR DETECTORS OF OXYGEN ENRICHMENT - DEPLETION

<p>IL DIP SWITCH N.2 SELEZIONA LA MODALITA' DELL'USCITA IN CORRENTE DIP SWITCH N.2 SELECTS THE CURRENT OUTPUT MODE</p> 	<p>POSIZIONE "ON": USCITA ANALOGICA PROPORZIONALE 4-20 mA CORRISPONDENTE ALLO 0-100% DEL FONDO SCALA "ON" POSITION: PROPORTIONAL ANALOG 4-20 mA OUTPUT CORRESPONDING TO 0-100% FULL SCALE</p> <p>POSIZIONE "OFF": USCITA DOPPIA SOGLIA 10-20 mA PER CENTRALI A VARIAZIONE DI ASSORBIMENTO (LE SOGLIE OPERATIVE SONO LA 1 E LA 2). "OFF" POSITION: 10-20 mA CURRENT OUTPUT TO OPERATE WITH FIRE CONTROL PANELS USING A CURRENT/VOLTAGE CONVERSION (THE OPERATIVE THRESHOLDS ARE THE 1ST AND THE 2ND).</p>
--	--



4. Collaudo e uso

4.1 ACCENSIONE

Al momento in cui il rivelatore viene alimentato, si accende, ad intermittenza lenta il LED rosso sulla scheda base. L'uscita in corrente è 1,5 mA circa. Trascorsi 2 minuti circa, il LED rosso lampeggia con una frequenza pari allo stato in cui si trova il rivelatore (vedere tabella al punto 4.3) e l'uscita in corrente è a 4,0mA.

Terminata la fase di preriscaldamento il rivelatore è in grado di funzionare correttamente, anche se sono comunque necessarie 2 ore circa affinché il rivelatore raggiunga le prestazioni ottimali.

Se il rivelatore è provvisto di scheda display, consultare il manuale aggiuntivo fornito con gli SMART3G-D

4.2 COLLAUDO

Il rivelatore viene tarato in fabbrica per il gas specificamente richiesto dal cliente. Successivamente è possibile controllare e eventualmente correggerne la taratura utilizzando l'apposita tastiera di calibrazione.

Verificare la risposta del rivelatore utilizzando una miscela a composizione nota gas/aria, e l'apposito KIT di taratura. Vedi paragrafo 7 per ulteriori dettagli

4.3 USO

Il rivelatore funziona automaticamente e autonomamente, pertanto non è richiesto alcun contributo da parte del suo utilizzatore.

Il LED rosso lampeggiante posto sulla scheda base del circuito indica lo stato in cui il rivelatore si trova come illustrato nella tabella sottostante.

Assicurarsi che la segnalazione dello stato di overrange del rivelatore venga prevista, come indicato dalla norma EN60079-29-1:2007, paragrafo 5.4.18

FREQUENZA LAMPEGGIO IN SECONDI CON IL JUMPER JP5-6 APERTO (DEFAULT)

Significato

Tempo pre-riscaldamento	1 ON – 0,1 OFF
Normale funzionamento	1 ON - 1 OFF
Guasto - W.D.	ON

Mantenendo il jumper JP5-6 in posizione chiuso, se la concentrazione di gas misurata supera il 100% LEL, il LED sul circuito stampato si accende come per segnalare il fault, mentre sul display vengono attivate tutte le segnalazioni LED; l'uscita viene forzata a 22 mA.

Per ripristinare il corretto funzionamento del rivelatore si dovrà togliere e ridare alimentazione

FREQUENZA LAMPEGGIO IN SECONDI PER CONFIGURAZIONE JP5-6 CHIUSO

Significato

Tempo pre-riscaldamento	1 ON – 0,1 OFF
Normale funzionamento	1 ON - 1 OFF
Allarme 1	0,1 ON – 1 OFF
Allarme 2	2 x 0,1 ON – 1 OFF
Allarme 3	3 x 0,1 ON – 1 OFF
Over Range	ON
Guasto - W.D.	ON



5. Manutenzione

5.1 MANUTENZIONE PREVENTIVA

Nei paesi della Comunità Europea, le prove di funzionamento in gas e le procedure di taratura dei rivelatori di gas sono richieste dalle normative in vigore e definiti dalla EN 60079-29-2.

Questa norma fornisce una guida alla scelta, installazione, uso e manutenzione dei sistemi di rivelazione gas destinati ad uso industriale e civile.

Secondo questa direttiva, recepita in Italia dalla CEI 31-86, tutti i rivelatori di gas devono essere controllati secondo le indicazioni fornite dal fabbricante annotando su apposito registro i risultati delle prove effettuate. Tale registro deve rimanere a disposizione delle autorità competenti in caso di controlli.

5.2 MANUTENZIONE CORRETTIVA

Per anomalie riscontrabili durante il test funzionale, vi invitiamo a controllare la fase di collaudo come descritto nel paragrafo 4.

Se durante la manutenzione preventiva il rivelatore non rileva il gas per cui è tarato, inviare il prodotto al fornitore che a sua volta provvederà ad inviarlo al costruttore.

E' possibile ritarare il rivelatore utilizzando la tastiera di calibrazione da richiedere al fornitore.

5.3 ISTRUZIONI PER LA DISMISSIONE

Togliere alimentazione al rivelatore, scablare la morsettiera e rimuovere il contenitore dalla tubatura metallica e dai relativi sistemi di bloccaggio

5.4 RIPRISTINO DEI DATI AI VALORI DI DEFAULT

Procedura per rivelatore con schedina RS485 a bordo

- I Spegnere il rivelatore e portare il DIP Switch 8 in posizione OFF
- II Riaccendere il rivelatore fino a visualizzare la scritta iniziale "SMART 3"
- III Con il rivelatore acceso riportare il DIP Switch 8 in posizione ON

Procedura per rivelatore senza schedina RS485 a bordo

- I Spegnere il rivelatore e portare il DIP Switch 1 in posizione OFF
- II Riaccendere il rivelatore fino a visualizzare la scritta iniziale "SMART 3"
- III Con il rivelatore acceso riportare il DIP Switch 1 in posizione ON



6. Istruzioni per l'imballaggio

Per garantire la protezione agli urti si consiglia di imballare lo strumento nell'imballo originale o proteggerlo con fogli di film a bolle (pallinato).

7. Accessori

STS/CKD

Tastierino di taratura da collegare al rivelatore per regolare i valori zero, span ed uscita in corrente

STGD/AD3

Accessorio per estendere il modo di protezione da G a GD - sensore corpo 3

STGD/AD2

Accessorio per estendere il modo di protezione da G a GD - sensore corpo 2

ZMCAP/123

Adattatore universale per rivelatori gas SENSITRON. In acciaio inox, permette di far fluire la giusta quantità di gas nella testa dei rivelatori.

ZM/TEST/2

ZM/TEST/3

Adattatore di test per installazione fissa, idoneo per sensori "corpo 2" o "corpo 3".

SL517
SL523

Cono raccogli gas in acciaio inox per rivelatori Ex-d con testa sensore "corpo 2" o "corpo 3"

ST.S/CKD, Tastiera di calibrazione

ZMCAP/123, adattatore per rivelatori gas

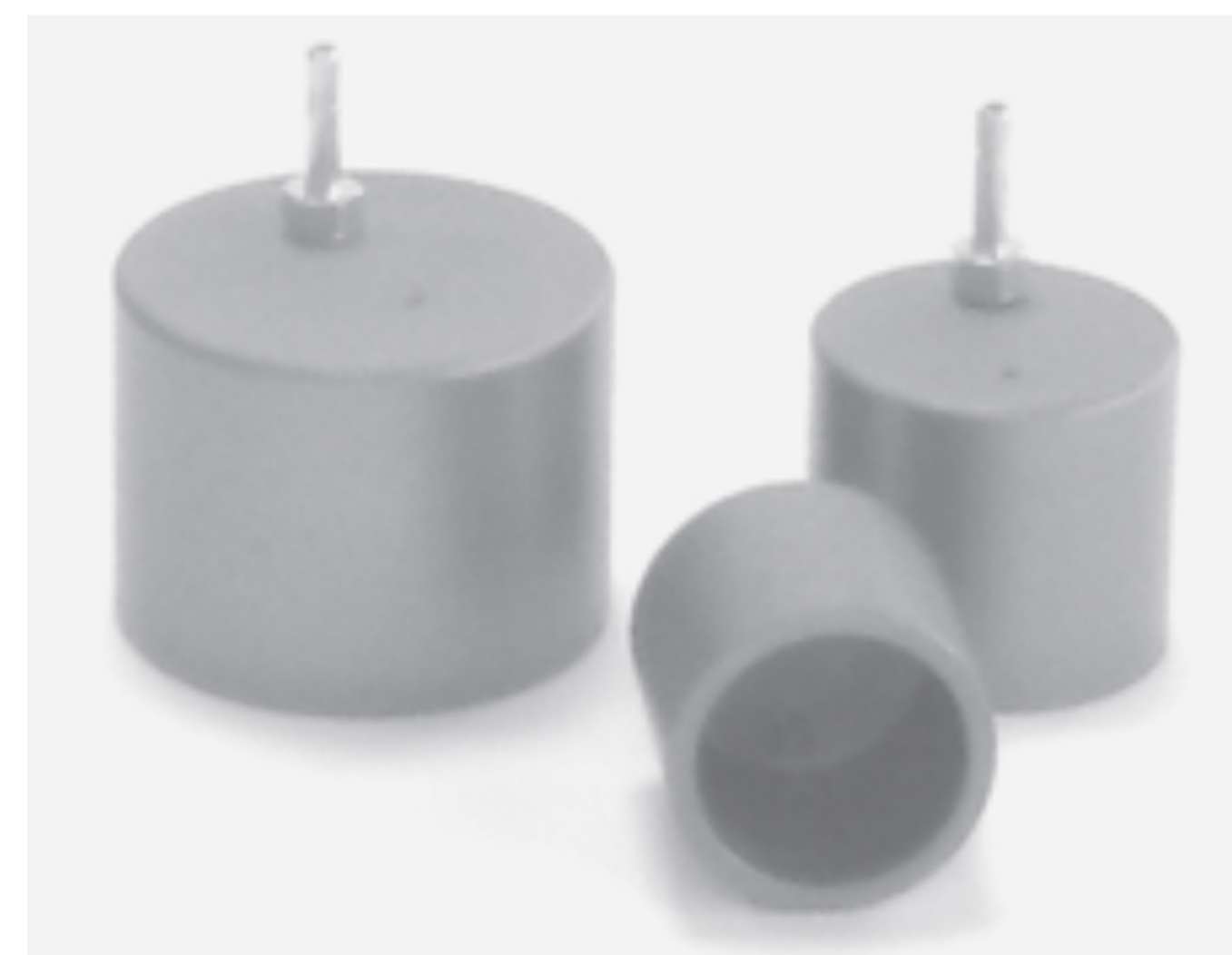
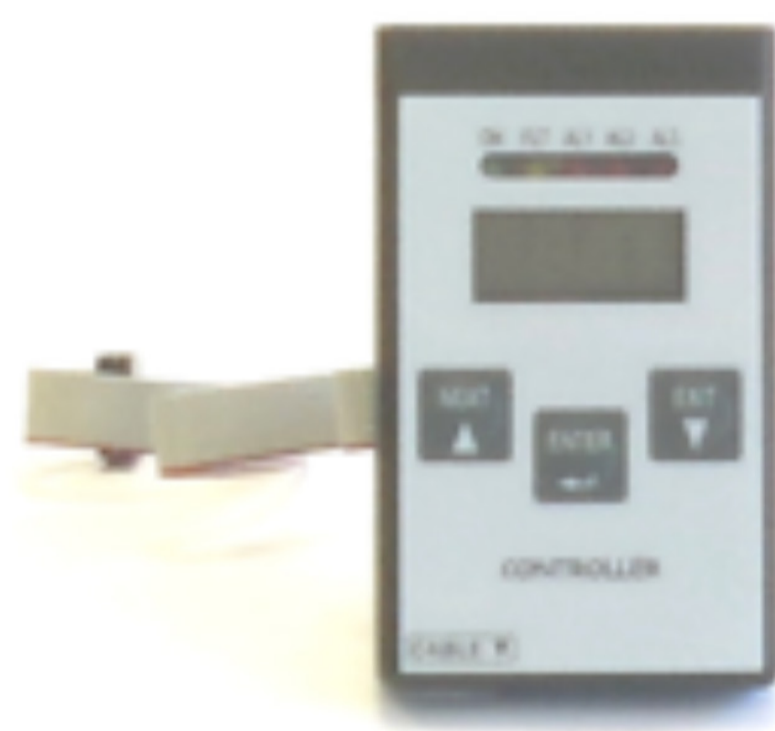



Rivelatori / Detectors

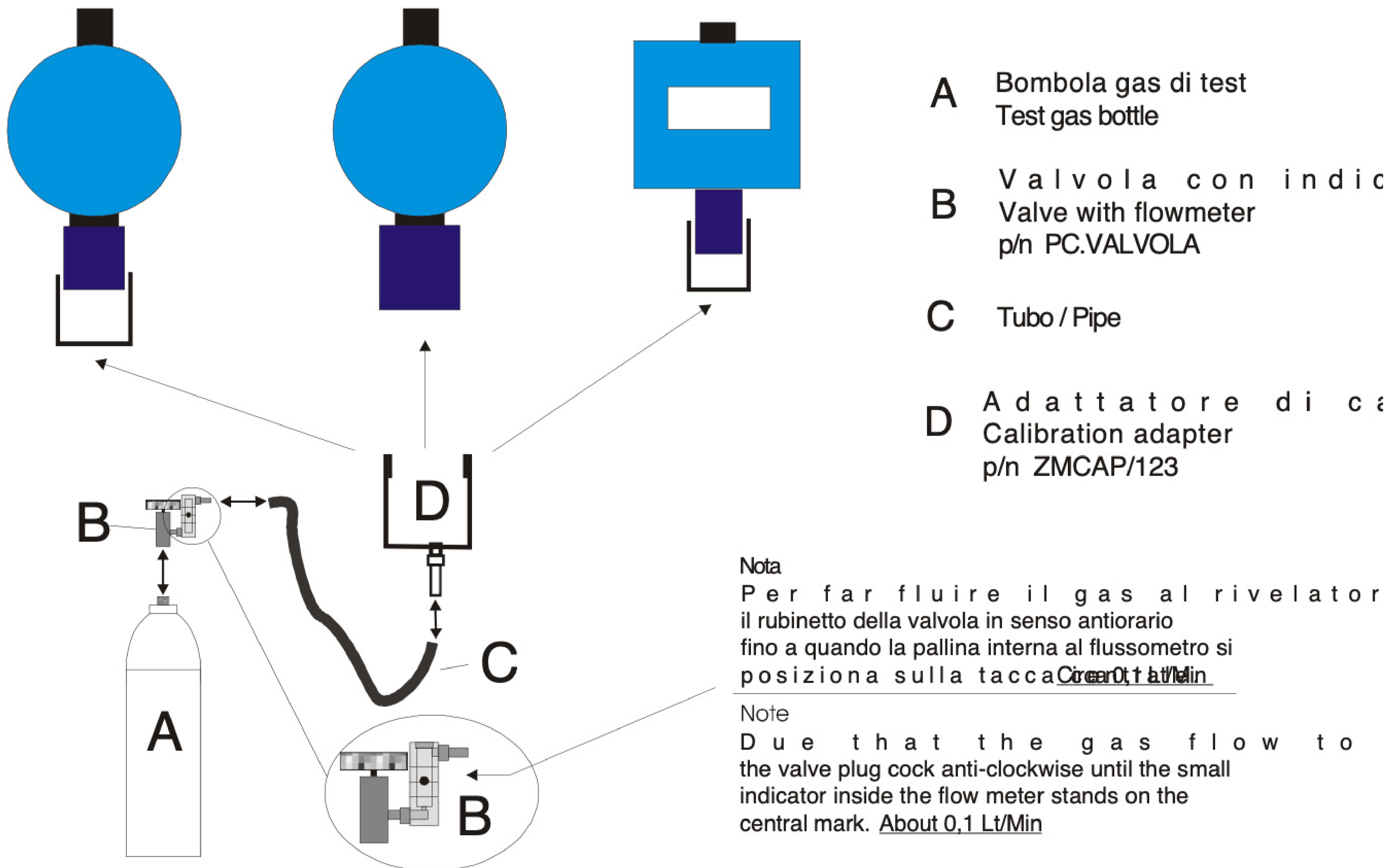

8. Sensibilità relativa sensori

(Sensore Catalitico ed Ir per gas infiammabili)

I rivelatori SMART3G per gas infiammabili (con sensori catalitici ed Ir) vengono normalmente tarati con Metano. Il costruttore del sensore generalmente fornisce una tabella con i valori di Sensibilità Relativa che permettono al tecnico manutentore di testare e provare il rivelatore per diversi idrocarburi semplicemente moltiplicando la lettura per un appropriato coefficiente. La ragione per usare il metano come primario gas di calibrazione è che i sensori sono molto sensibili al Metano ed altresì che il Metano è un gas molto comune e di facile reperibilità. In ogni caso, bisogna prestare attenzione ad utilizzare i fattori di conversione in quanto i valori possono cambiare a seconda del modello di sensore, ed altresì cambiare a parità di sensore a seconda dell'età e quindi dell'usura del sensore stesso. Il miglior modo per ottenere una lettura precisa dello strumento è quella di eseguire il test e la taratura con il gas specifico per cui il rivelatore è costruito, quando possibile.

Esempio

- I Il rivelatore da testare è per Butano. Il gas di calibrazione /test disponibile è il Metano 30% LIE.
- II Dalla tabella sotto, la risposta relativa (sensore NP17) è 1,66.
- III Il rivelatore deve essere tarato per una concentrazione di $30 * 1,66 = 48,9\%$ LIE al fine di ottenere una corretta lettura per il Butano, usando come gas di calibrazione il Metano.



TABELLA RISPOSTA RELATIVA

Gas	NP17 cat sensor	NP20 Ir sensor
METHANE	1	1
LPG	1,66	1,1 (**)
BUTANE	1,66	0,8 (**)
PROPANE	2	1
PETROL VAPOURS	1,66	1,1 (**)
ACETONE	3,33	5 (**)
ACETHYLENE	(*)	--
AMMONIA	1,81	--
CYCLOPENTANE	1,81	--
ETHANE	1,25	--
ETHYL ACETATE	1,81	--
METHYL ALCOHOL	1	--
METHYL ETHYL KETONE	2	--
PENTANE	1,81	1,1 (**)
PROPYLENE	1,33	--
PROPHYL ALCOHOL	1,66	--
STYRENE	3,33	--
TOLUENE	2,22	--
XYLENE	2,5	--
ETHYL ALCOHOL	1,33	1,54 (**)
ETHYLENE	1,66	--
HEPTANE	2,22	--
HEXANE	2	--
HYDROGEN	1	--
ISO BUTANE	1,66	--

(*) ACETHYLENE (SENSOR NETPELTA): 1,33 WITH HYDROGEN 1

(**) REFERRED TO PROPANE 1 (GAS PROPANE NEEDS TO BE USED)



9. Elenco kit ricambio sensore

SMART 3 GC/CC

Detector P/N		Descrizione / Description	Sensor head type	Sensor kit P/N
GAS INFIAMMABILI Ex-n & Ex-d / FLAMMABLE GAS Ex-n & Ex-d				
S2096___	S1096___	Ex nA ___detector 4-20 mA, 0-100% LEL	2	Kx097__
S2097___	S1097___	Ex d ___detector 4-20 mA, 0-100% LEL	2	Kx097__
S2155___	S1155___	Ex d ___detector 4-20 mA, 0-100% LEL	3	Kx155__
S2151AC	S1151AC	ACETYLENE detector 4-20 mA 0-100% LEL	3	Kx151AC
S2154P8	S1154P8	JP8 (JET PROPELLER) detector 4-20mA, 0-100% LEL	3	Kx154P8
S2300__	S1300__	Ex d ___detector 4-20 mA, 0-100% LEL , IrDA version	2	Kx097__
GAS TOSSICI Ex nA / TOXIC GAS Ex nA				
-----	S1128O2	Oxygen detector,4-20mA 0-30% Vol	1	K1128O2
-----	S1640O2	Oxygen detector,4-20mA 0-25% Vol	1	K1640O2
S2640O2	-----	Oxygen detector,4-20mA 0-25% Vol	3	Kx641O2
-----	S1126CO	CARBON MONOXIDE detector, 4-20mA 0-500 ppm	1	K1126CO
S2130CO	S1130CO	CARBON MONOXIDE detector, 4-20mA 0-500 ppm	3	Kx131CO
-----	S1638CO	CARBON MONOXIDE detector, 4-20mA 0-300 ppm	1	K1638CO
S2132AM	S1132AM	AMMONIA (NH3) detector, 4-20mA 0-200 ppm	3	Kx133AM
S2134AM	S1134AM	AMMONIA (NH3) detector, 4-20mA 0-1000 ppm	3	Kx135AM
S2136HS	S1136HS	HYDROGEN SULPHIDE (H2S) detector, 4-20mA 0-50 ppm	3	Kx137HS
-----	S1138SD	SULPHUR DIOXIDE (SO2) detector, 4-20mA 0-20 ppm	1	K1138SD
-----	S1140ND	NITROGEN DIOXIDE (NO2) detector, 4-20mA 0-20 ppm	1	K1140ND
-----	S1142CL	CHLORINE (Cl2) detector, 4-20mA 0-20 ppm	3	K1142CL
S2138SD	-----	SULPHUR DIOXIDE (SO2) detector, 4-20mA 0-20 ppm	3	Kx139SD
S2140ND	-----	NITROGEN DIOXIDE (NO2) detector, 4-20mA 0-20 ppm	3	Kx141ND
S2142CL	-----	CHLORINE (Cl2) detector, 4-20mA 0-20 ppm	3	Kx143CL
S2144NO	S1144NO	NITRIC OXIDE (NO) detector, 4-20mA 0-100 ppm	3	Kx145NO



Detector P/N		Descrizione / Description	Sensor head type	Sensor kit P/N
GAS TOSSICI Ex d / TOXIC GAS Ex d				
-----	S1129O2	Oxygen detector,4-20mA 0-30% Vol	3	Kx129O2
S2641O2	S1641O2	Oxygen detector,4-20mA 0-25% Vol	3	Kx641O2
-----	S1127CO	CARBON MONOXIDE detector, 4-20mA 0-500 ppm	3	K1127CO
S2131CO	S1131CO	CARBON MONOXIDE detector, 4-20mA 0-500 ppm	3	Kx131CO
-----	S1639CO	CARBON MONOXIDE detector, 4-20mA 0-300 ppm	3	K1639CO
S2133AM	S1133AM	AMMONIA (NH3) detector, 4-20mA 0-200 ppm	3	Kx133AM
S2135AM	S1135AM	AMMONIA (NH3) detector, 4-20mA 0-1000 ppm	3	Kx135AM
S2137HS	S1137HS	HYDROGEN SULPHIDE (H2S) detector, 4-20mA 0-50 ppm	3	Kx137HS
S2139SD	-----	SULPHUR DIOXIDE (SO2) detector, 4-20mA 0-20 ppm	3	Kx139SD
S2141ND	-----	NITROGEN DIOXIDE (NO2) detector, 4-20mA 0-20 ppm	3	Kx141ND
S2143CL	-----	CHLORINE (Cl2) detector, 4-20mA 0-20 ppm	3	Kx143CL
S2145NO	S1145NO	NITRIC OXIDE (NO) detector, 4-20mA 0-100 ppm	3	Kx145NO



SMART 3 GD/CD

Detector P/N		Descrizione / Description	Sensor head type	Sensor kit P/N
GAS INFIAMMABILI Ex-n & Ex-d / FLAMMABLE GAS Ex-n & Ex-d				
-----	S1156__	Ex-n__detector, 4-20mA, 0-100%LEL	2	Kx097__
S2156	-----	Ex-n__detector, 4-20mA, 0-100%LEL	3	Kx155__
S2157__	S1157__	Ex-d__detector, 4-20mA, 0-100%LEL	3	Kx155__
S2179AC	S1179AC	ACETYLENE detector, 4-20mA, 0-100% LEL	3	Kx151AC
S2508P8	S1508P8	JP8 detectpr, 4-20mA, 0-100% LEL	3	Kx154P8
GAS TOSSICI Ex nA / TOXIC GAS Ex nA				
-----	S1160O2	OXYGEN (O2) deficiency detector, 0-30% Vol., 4-20mA	1	K1128O2
-----	S1642O2	OXYGEN (O2) deficiency detector, 0-25% Vol., 4-20mA	1	K1640O2
S2642O2	-----	OXYGEN (O2) deficiency detector, 0-25% Vol., 4-20mA	3	Kx641O2
S2162CO	S1162CO	CARBON MONOXIDE (CO) detector, 0-500 ppm, 4-20mA	3	Kx131CO
S2164AM	S1164AM	AMMONIA (NH3) detector, 0-200 ppm, 4-20mA	3	Kx133AM
S2166AM	S1166AM	AMMONIA (NH3) detector, 0-1000 ppm, 4-20mA	3	Kx135AM
S2168HS	S1168HS	HYDROGEN SULPHIDE (H2S) detector, 0-50 ppm, 4-20mA	3	Kx137HS
-----	S1170SD	SULPHUR DIOXIDE (SO2) detector, 0-20 ppm, 4-20mA	1	K1138SD
-----	S1172ND	NITROGEN DIOXIDE (NO2) detector, 0-20 ppm, 4-20mA	1	K1140ND
-----	S1174CL	CHLORINE (CL2) detector, 0-20 ppm, 4-20mA	3	K1142CL
S2170SD	---	SULPHUR DIOXIDE (SO2) detector, 4-20mA 0-20 ppm	3	Kx139SD
S2172ND	---	NITROGEN DIOXIDE (NO2) detector, 4-20mA 0-20 ppm	3	Kx141ND
S2174CL	---	CHLORINE (CL2) detector, 4-20mA 0-20 ppm	3	Kx143CL
S2176NO	S1176NO	NITRIC OXIDE (NO), 0-100 ppm, 4-20mA	3	Kx145NO



Detector P/N		Descrizione / Description	Sensor head type	Sensor kit P/N
GAS TOSSICI Ex d / TOXIC GAS Ex d				
S2643O2	S1643O2	OXYGEN (O2) detector, 0-25% Vol., 4-20mA	3	Kx641O2
-----	S1161O2	OXYGEN (O2) detector, 0-30% Vol., 4-20mA	3	Kx129O2
S2163CO	S1163CO	CARBON MONOXIDE (CO) detector, 0-500 ppm, 4-20mA	3	Kx131CO
S2165AM	S1165AM	AMMONIA (NH3) detector, 0-200 ppm, 4-20mA	3	Kx133AM
S2167AM	S1167AM	AMMONIA (NH3) detector, 0-1000 ppm, 4-20mA	3	Kx135AM
S2169HS	S1169HS	HYDROGEN SULPHIDE (H2S) detector, 0-50 ppm, 4-20mA	3	Kx137HS
S2171SD	- - -	SULPHUR DIOXIDE (SO2) detector, 4-20mA 0-20 ppm	3	Kx139SD
S2173ND	- - -	NITROGEN DIOXIDE (NO2) detector, 4-20mA 0-20 ppm	3	Kx141ND
S2175CL	- - -	CHLORINE (Cl2) detector, 4-20mA 0-20 ppm	3	Kx143CL
S2177NO	S1177NO	NITRIC OXIDE (NO), 0-100 ppm, 4-20mA	3	Kx145NO



TYPE 1



TYPE 2



TYPE 3



10. Tagliando di garanzia per la riparazione

La garanzia sui prodotti Sensitron è valida un anno dalla data di fabbricazione riportata sul prodotto. Si intende valida comunque per un anno dalla data di installazione, purché la stessa avvenga entro i dodici mesi successivi la data di fabbricazione. Fanno fede il timbro e la data posti dall'installatore sul presente modulo, che l'utilizzatore dovrà debitamente conservare e rendere allo stesso in caso di verifiche funzionali e riparazioni.

Nota bene

Si evidenzia che per i componenti deperibili installati sui prodotti (sensori, batterie tampone in genere), la garanzia è vincolata e limitata ai termini di garanzia dichiarati dalla casa costruttrice.

* Utilizzare un singolo modulo per ogni data di installazione

Data di installazione *

Modello/i

Numero di matricola

Timbro installatore

Firma installatore



1. Introduction

1.1 DESCRIPTION

Gas detectors series SMART3G are an evolved version of the SMART3C line. The SMART3G can be connected to both analog and addressable control panels as well as with the new MULTISCAN++.

SMART3G gas detectors are used to detect the presence combustible gases (%LEL) in environments where the principal constituent is air. The industrial grade catalytic sensor (pellistor) employed for the detection of flammable compounds offers a great precision and selectivity with most of the explosive gases, thus avoiding false alarms.

Some models come complete with Infrared sensors. Infrared sensors are not affected by those poisoning and inhibiting substances that damage Pellistor sensors.

This grants a higher accuracy and a longer lifetime to the detector and allows the instrument to be used in atmospheres where the traditional pellistor cells could not be used.

To protect and increase the stability and accuracy of the gas detector, the microprocessor present on the internal electric circuit board, is programmed with the following software algorithms:

Self diagnostic procedure to control the detector main operational parts, both hardware and sensing element. Zero point tracking to maintain the zero parameter of the sensor apart from possible drifts due to thermal or physical variations of the sensor.

Digital filter employed in the digital analysis of the analogue values sampled. It is designed to prevent the effects of transients, which may cause instability or incorrect readings with possible false alarms.

Hysteresis cycle applied to the digital outputs to eliminate continuous switching close to the preset alarm thresholds.

Watch-dog for the microprocessor control. In case of intervention, the output current drops down to 0mA while the red LED stops blinking and remains on. If the RS485 interface is connected, the communication will be interrupted, while if the 3-relay card is plugged in, the Fault relay will activate.



**COMPOSIZIONE CODICI E GAS RILEVABILI
(P/N COMPOSITION AND DETECTABLE GASES)**

RIVELATORI LINEA **SMART3G**
GAS DETECTORS SERIES **SMART3G**

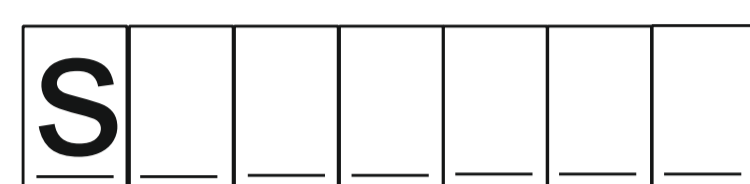

TIPO DI RIVELATORE
GAS DETECTOR TYPE

NOME DEL GAS
GAS NAME

NOTA: I GAS RILEVABILI INDICATI A FIANCO SONO I PIU' COMUNI; NEL CASO CI SIA LA NECESSITA' DI RILEVARE ALTRI GAS CONTATTATE IL VOSTRO FORNITORE.

NOTE: THE LIST INCLUDES THE GASES WHICH ARE MOST COMMONLY REQUIRED. SHOULD YOU NEED TO DETECT OTHER GASES PLEASE CONTACT YOUR SUPPLIER.

- ME = METANO (METHANE)
- GP = GPL (LPG)
- BU = BUTANO (BUTHANE)
- PR = PROPANO (PROPANE)
- VB = VAPORI BENZINA (PETROL VAPOURS)
- AA = ACIDO ACETICO (ACETIC ACID)
- AB = ACETATO DI BUTILE (BUTYL ACETATE)
- AC = ACETILENE (ACETYLENE)
- AE = ACETATO DI ETILE (ETHYL ACETATE)
- AM = AMMONIACA (AMMONIA)
- AT = ACETONE
- AV = ACETATO DI VINILE (VINYL ACETATE)
- BN = BUTADIENE
- BT = ALCOL BUTILICO (BUTYL ALCOHOL)
- BZ = BENZENE
- CE = CICLOESANO (CYCLOHEXANE)
- CP = CICLOPENTANO (CYCLOPENTANE)
- DT = DIMETILETERE (DIMETHYL ETHER)
- EE = ETERE ETILICO (ETHYL ETHER)
- EL = ETILENE (ETHYLENE)
- EN = ETANO (ETHANE)
- EP = EPTANO (HEPTANE)
- ES = ESANO (HEXANE)
- ET = ALCOL ETILICO (ETHYL ALCOHOL)
- H2 = IDROGENO (HYDROGEN)
- IB = ISO BUTANO (ISO BUTANE)
- IL = ISO BUTILENE (ISO BUTYLENE)
- IN = ISO PENTANO (ISO PENTANE)
- IP = ALCOL ISO PROPILICO (ISO PROPYL ALCOHOL)
- IT = ALCOL ISO BUTILICO (ISO BUTYL ALCOHOL)
- MK = METIL ETIL CHETONE (METHYL ETHYL KETONE)
- MT = ALCOL METILICO (METHYL ALCOHOL)
- NN = NONANO (NONANE)
- OE = OSSIDO DI ETILENE (ETHYLENE OXIDE)
- P8 = JP8 (JET PROPELLER)
- PE = PENTANO (PENTANE)
- PN = ALCOL PROPILICO (PROPYL ALCOHOL)
- PP = PROPILENE (PROPYLENE)
- ST = STIRENE (STYRENE)
- TM = TRI-METIL BENZENE (TRI-METHYLBENZENE)
- TO = TOLUENE
- XI = XILENE (XYLENE)
- DE = R152a (DIFLUOROETANO /DIFLUOROETHANE)
- R32 = R32 (DIFLUOROMETANO / DIFLUOROMETHANE)
- R1234YF = R1234yf
- R1234ZE = r1234ze



1.2 TECHNICAL SPECIFICATIONS

Sensing element	Pellistor (Catalytic sensor) or IR sensor
Sensor head	ATEX certificates CESI 01ATEX013U or CESI 01ATEX066U
Measurement range	0-100%LEL
Resolution	Out analog 0,025 mA Display $\pm 1\%$ ± 1 digit
Power supply	12- 24 Vdc - 20% + 15%
Consumption at 12Vdc (without display)	90 mA medium 130 mA max
Control unit	Microprocessor 10 bit
Visual indications	Flickering LED (see paragraph 4.3)
Proportional output with jumper 5-6 closed (refer page 9)	4-20 mA (default) 3mA under-scale alarm 2mA Fault
Proportional output with jumper 5-6 open (refer page 9)	4-20mA 2mA Fault 22mA overrange alarm
Max. load resistance	200 Ω
Serial Output (optional)	RS485 for MULTISCAN++ and SENTOX IDI
Relay outputs, with STS3REL board (optional)	3 relays with tension free changeover contact 24V-1 A (non latching relay)
Auto zeroing routine	Zero drift compensation
Digital filter	variable average on the sampled values
Resolution	1024 dots
Display	4 digits
Accuracy	from $\pm 2\%$ to $\pm 5\%$ FS (depending on sensor type)
Warm-up time	2 minutes
Stabilization time	60 minutes (for test/calibr.)
Response time T90	From 15 to 30 secs (depending on sensor type)
Repeatability	from $\pm 2\%$ to $\pm 5\%$ FS (depending on sensor type)
Storage temperature	-25 / + 60 °C (or limits of the sensor)
Operating temperature	As stated on the detector's label
Relative humidity	20-90 % Rh / 40° C (5-95% RH non condensing, on request)
Operating pressure	80-110 kPa
Air velocity	< 6 m/sec
Input cable	2 x $\frac{3}{4}$ " NPT
Weight	Exn: g 900 ÷ 1150 Exd: g 1250 ÷ 1550



Watch-dog	Internal, for the microprocessor status control
Dimension	Exd: mm 130x90 h 180 Exn: mm 106x65 h180
Positioning	To be mounted sensor head downward
ATEX marking, Certificates and Standards	For information on ATEX marking, certificates and standards, please refer to the safety instructions supplied with the instrument
EMC Reference norms	EN50270:2015

2. Installation site prearrangement

At the mounting and installation phase be sure all safety precautions have been considered.

Always consider how important it is the correct positioning of gas detectors to get the optimum response. Be careful never to install gas detectors close to air intakes or fans causing strong air currents.

Be sure the detectors are attached to a firm base to prevent vibration that can damage them, producing unreliable results.

Although the electronics comply with the electromagnetic compatibility rules, it is advised to keep the detectors at a distance from any radio frequency senders (such as radio links or similar).

Please be also sure that detectors are placed in a convenient location for future maintenance and calibration requirements.

All of the gases lighter than air (Methane, Hydrogen, Ammonia) tend to spread upwards; the detector should be placed at 30 cm from the ceiling in order to maximise the effectiveness of the detection.

All of the gases heavier than air (LPG, Butane, Petrol Vapours) tend to spread downwards; the detector should be placed at 30 cm from the floor.

Catalytic sensor (Pellistors) offer excellent output linearity up to 100% LEL and have an estimated lifetime of 4 years.

Catalytic sensor performance may be altered by the presence of some substances that, when present in the atmosphere being analysed, can considerably change the response of the sensor and even damage it irretrievably. The presence of inhibitors or poisons is the most common cause of problems in the gas detection and, for this reason, it is necessary to pay attention in order to avoid any contamination. Among the most common poisons or inhibitors we can list silicones, tetraethyl lead, sulphurous compounds (hydrogen sulphide), chlorinated compounds (carbon tetrachloride), trichloroethylene and halogenated hydrocarbons

These compounds do not affect the Infrared sensor, which find a suitable application whenever a flammable gas is to be detected in environments where Pellistor cannot work. This new technology has undoubted advantages such as lower dependence from environmental factors (temperature and humidity and the non "poisoning". Infrared sensors estimated lifetime is 4 years.



3. Installation

3.1 CORRECT POSITIONING MODE

The gas detector is always to be mounted with the sensing element placed downward. For no reasons at all the enclosure can be drilled. Wall mount the detectors by employing the existing holes. Exd detectors come complete with wall fixing brackets.

3.2 DETECTOR CIRCUIT LAYOUT

Circuito rivelatore SMART 3G

Connettore per (Plug in terminal for):
- Scheda Rs485 o (RS485 board or)
- Scheda a un rele o due open collector o
(One relay or two open collector board or)

DIP-SWITCH per selezionare le soglie
(Thresholds setting point DIP-SWITCH)

Connessione elemento sensibile
(Sensing element connection)

Morsettiera di collegamento estraibile
(Main plugin terminal board for connections)

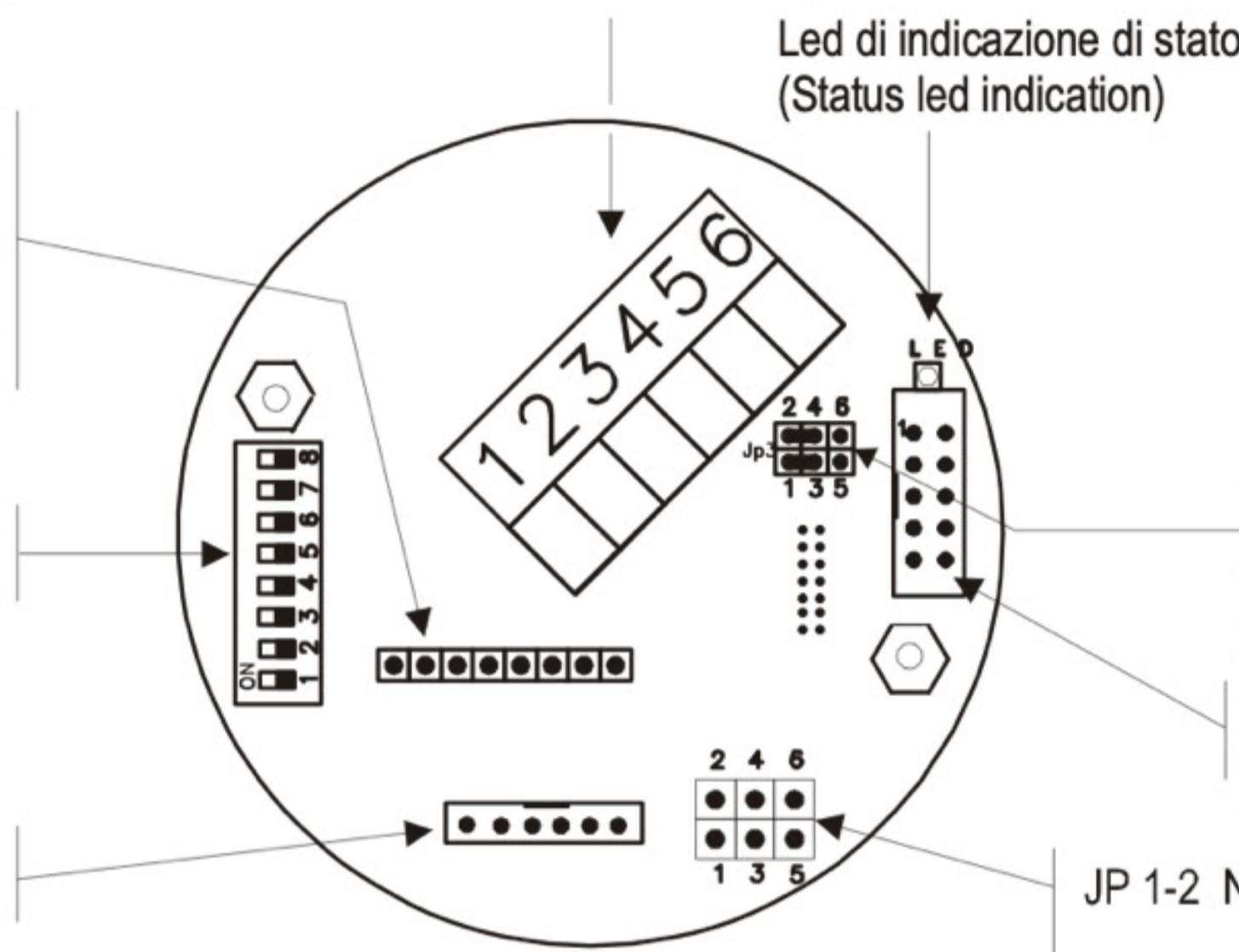

SMART 3G detector circuit

- 1 +Vcc 12-24V.
- 2 Rs485 A
- 3 Rs485 B
- 4 Gnd
- 5 +Vcc 12-24V.
- 6 +/- 4-20mA OUT

1 2 3
4-20mA Uscita negativa "DEFAULT"
(4-20 mA Negative output mode, default)

1 2 3
4-20mA Uscita positiva
(4-20 mA Positive output mode)

J11 Connettore per scheda display o relè
(J11 Plug in connettor for display or relay board)

JP 1-2 Not used

JP 3-4 Aperto Protocollo di comunicazione Modbus Standard
(JP 3-4 Open Communication protocol Modbus Standard)

JP 3-4 Chiuso protocollo proprietario per centrali Multiscan IDI
con versione di Eprom antecedente alla 3.00
(JP 3-4 Closed Proprietary protocol is typically used by the Multiscan IDI
Eprom Version 3.00 before)

JP 5-6 Aperto abilita le schede ausiliarie e i LED del display
(JP 5-6 Open Enables the auxiliary board and display LEDs)

JP 5-6 Chiuso Disabilita le schede ausiliarie e i LED del display
(JP 5-6 Closed Disable the auxiliary board and display LEDs)

Display optional board

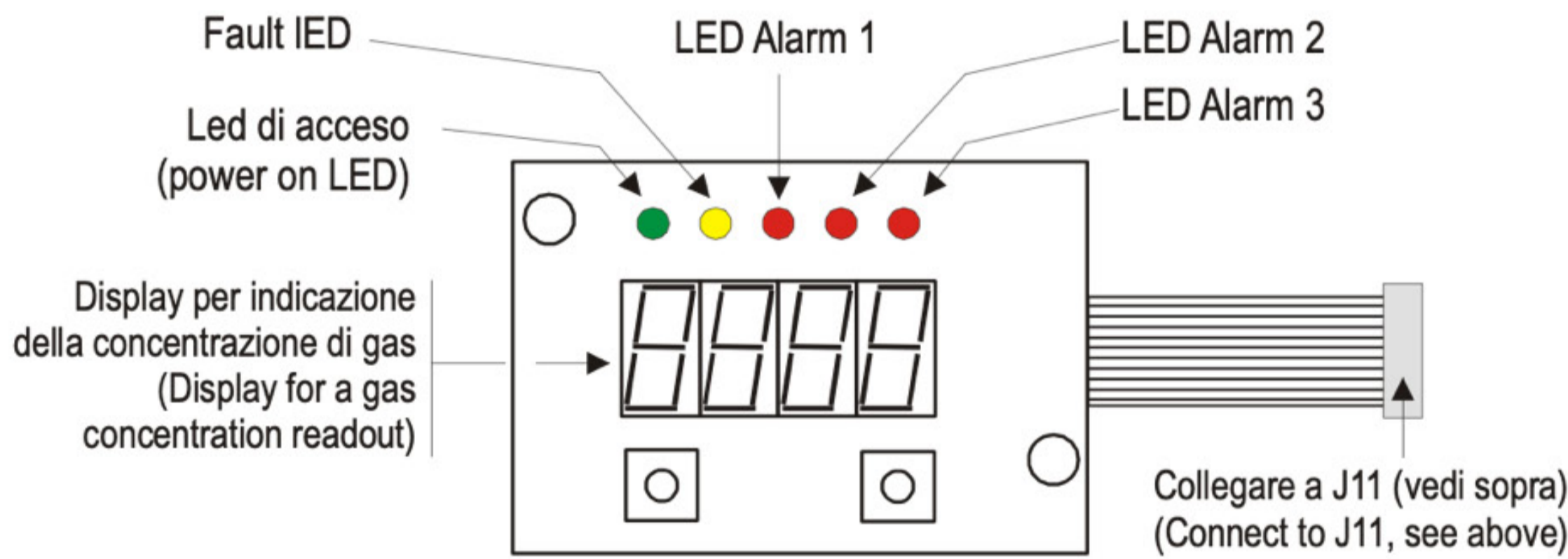

Scheda display opzionale



3.3 DETECTOR CONFIGURATION

The detector provides a 4-20mA proportional output.

It is also possible to have detectors daisy chained on RS485 bus lines. In that case, it is necessary to have RS485 interface model STS/IDI mounted in the detector.

It is possible to provide the detector with optional outputs by inserting the following optional cards:

- STS1REL, 1 relay board (non latching relay)
- STS3REL, 3-relay board (non latching relay)
- STS/OC, 2-open collector board

To activate the outputs provided by the above boards, it is necessary to open the jumper JP5-6 on the main PCB.

N.B.: If the jumper JP5-6 is not opened, it won't be possible to connect the above optional output boards because, with the new SIL concept available in the new panels, all the activation and deactivation procedures are made by the control panels: SMART3G detectors are just required to detect gas contents and transfer these data to the panel.

	JP5-6 Open	JP5-6 Closed
Configuration data back-up	Yes	Yes
4-20mA output as per default configuration Underscale 3mA Fault 2mA (required for the connection of gas detectors to MULTISCAN++ control panels)	--	Yes
Analog 4-20mA Fault 2mA Overrange 22mA	Yes	--
Connection to optional cards	Yes	--
LED visualization on display board	Yes	--
Connection to RS485 interface	Yes	Yes



3.4 4-20MA OUTPUT CONNECTION

The default configuration provides a 4-20mA proportional output
Wiring between the detector and the control panel should be carried out with shielded cables. Wires' cross section depends on the distance between the control panel and the detector:

- I for a distance up to m 100 we advice a 3 core wire with cross section area of 0.75 mm²;
- II for a distance between m 100 and 200 we recommend a 3 core wire with cross section of 1.0 mm²;
- III for a distance between m 200 and 300 we recommend a 3 core wire with cross section 1.5 mm².

Should any junctions be necessary on wires, please make sure there is no interruption on the shield.

Please remember that the shield is to be grounded from the control panel side only. Also remember never to connect the shield to the detectors.

Ensure the wire connections, either clutching or crimping type, are properly carried out with terminals that do not oxidise or loosen. We recommend having them soldered.

The SMART3G gas detectors can be connected to control panels available on the market having 4-20mA input signals.

Please make sure the panels are certified according to the standards EN60079-29-1..

4-20 MA CONNECTION SCHEMEA

The following drawing shows the connection of a SMART3G detector to a SENSITRON's control panel like PL4+ or MULTISCAN++ etc.

N.B.: Control panels accepting 4-20mA input signals allow the connection of only one detector per input.

CONNECTION OF SMART3G VIA 4-20mA OUTPUT SIGNAL TO ANALOG CONTROL UNITS

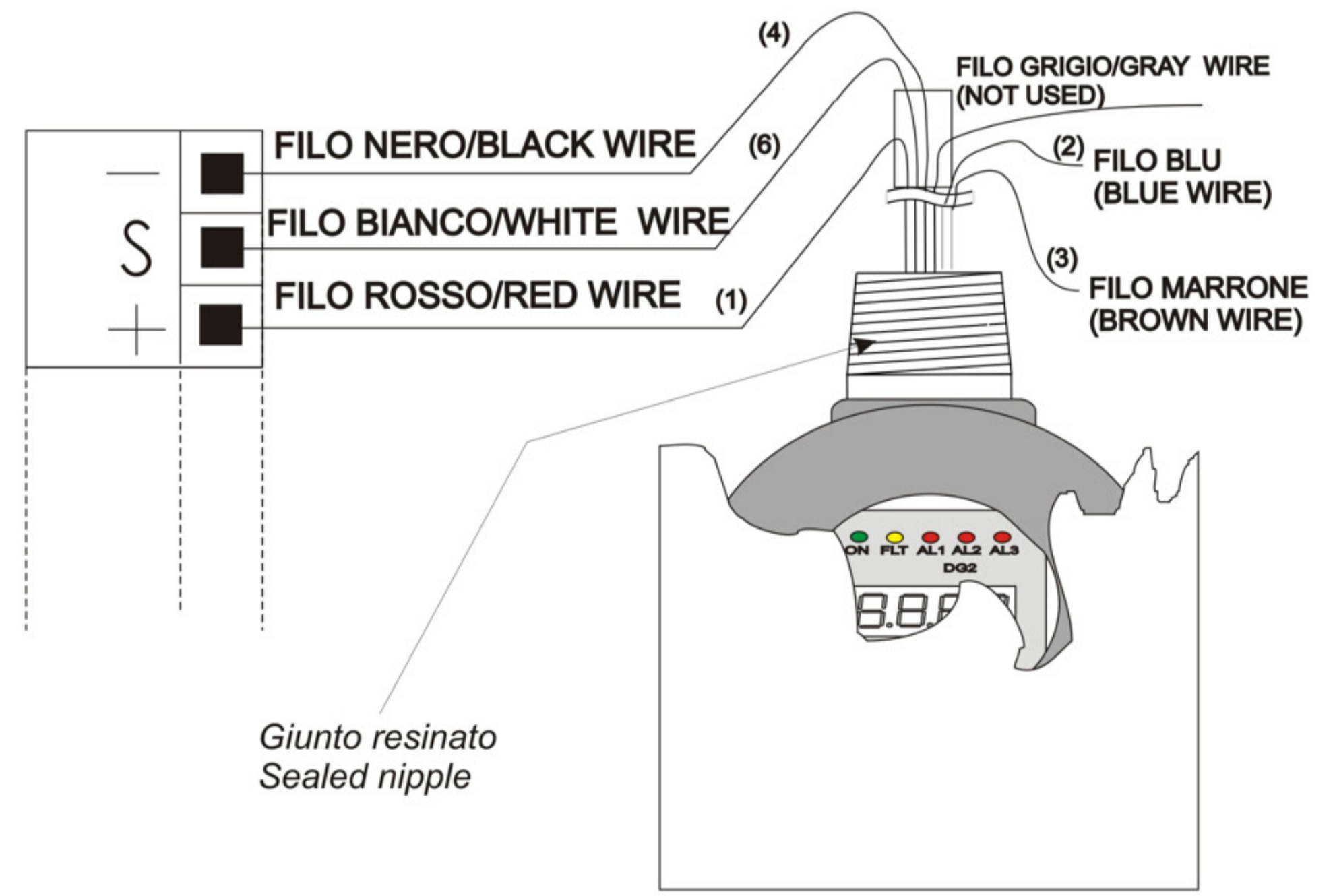
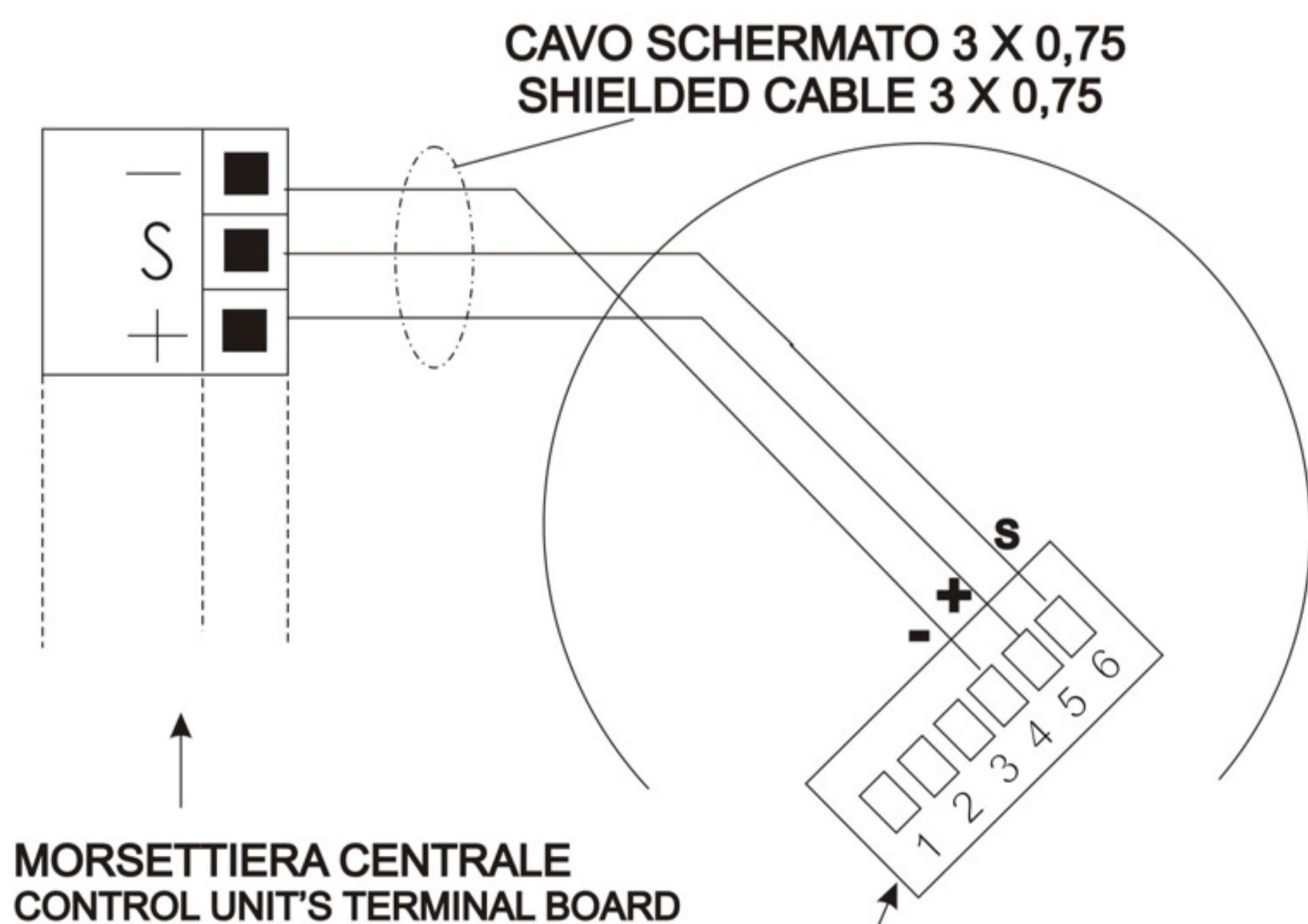

**MORSETTIERA RIVELATORE
GAS DETECTOR TERMINALS IDENTIFICATION**

- 1=+Vdc 12-24V.
- 2=RS 485 A
- 3=RS 485 B
- 4=GND
- 5=+Vdc 12-24V.
- 6=+/- 4-20mA OUT

IDENTIFICAZIONE CAVI

- 4=FILO NERO
NEGATIVO ALIMENTAZIONE
- 1=FILO ROSSO
POSITIVO ALIMENTAZIONE
- 6=FILO BIANCO
SEGNALE 4-20 mA *
- 2=FILO BLU "A" BUS Rs484
(se previsto)
- 3= FILO MARRONE "B" BUS Rs485
(se previsto)

**GAS DETECTOR
TERMINALS IDENTIFICATION**

- 4=BLACK WIRE
NEGATIVE POWER SUPPLY
- 1=RED WIRE
POSITIVE POWER SUPPLY
- 6=WHITE WIRE
4-20 mA SIGNAL *
- 2= BLUE WIRE "A" Rs485
(if available)
- 3= BROWN WIRE "B" Rs485
(if available)



3.5 RS485 SERIAL OUTPUT CONNECTION (OPTIONAL)

To connect SMART3G gas detectors to RS485 bus lines, it is necessary to have the RS485 interface model STS/IDI plugged in the detectors.

The connection of SMART3G to RS485 bus lines should be performed by using a 4-wire cable, 1 pair for the RS485 bus and 1 for the power supply.

Wiring between the detectors and the control panel should be made by using connection cable EIA RS485: 2 core wires with section 0.22 / 0.35 mm² and shield (twisted pair). Nominal capacity between the wires <50pF/m, nominal impedance 120 ohm.

These features can be found in BELDEN cable 9842 or similar (data transmission cable in EIA RS485). Using this wiring, the total length of the line should not exceed m 1000. Detectors and output modules are to be wired in daisy chain mode. We recommend avoiding star or tree mode connection as interference immunity would be reduced. Make sure that each multi-polar wire includes just one RS485. Make sure that a 120 Ohm end line resistor is placed at the beginning and at the end (on the last detector or output module) of the bus line. For the detectors' power supply connection we recommend to use a 2-wire cable with suitable section according to the distance and number of detectors. Once the installation has been completed, verify that each detector reaches at least 12 Vdc. When the STS/IDI board is plugged in, the dip-switches on SMART3G motherboard are employed to set the detector address. Alarm thresholds will automatically set on the default configuration. For particular needs please contact the supplier.

When detectors are RS485 connected, the proportional 4-20mA output remains active.

To set the detectors' address, please refer to the technical handbook of STS.IDI interface

Esempio di collegamento rivelatori SMART3G su bus RS485
Example of the connection of SMART3G detectors to a RS485 bus line

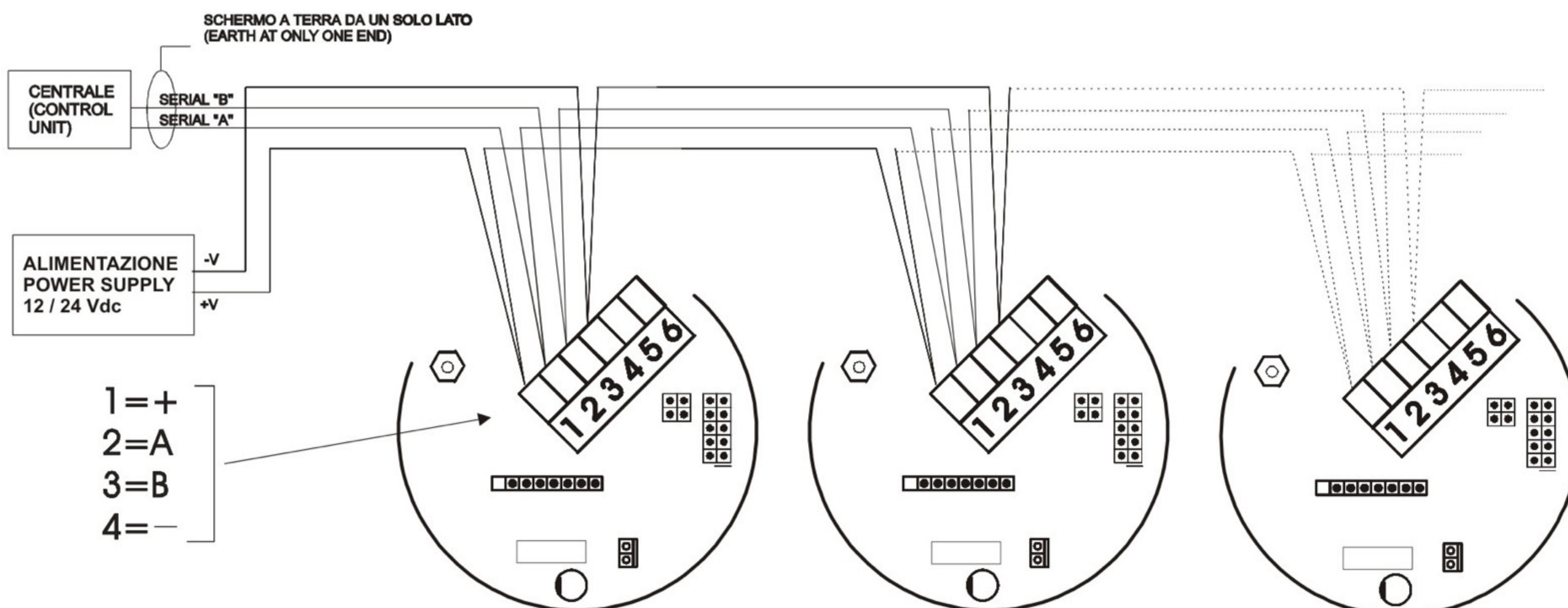

Per il numero massimo di rivelatori collegabili alla linea RS485 e per l'indirizzamento dei rivelatori consultare il manuale tecnico fornito con la centrale

For the maximum number of detectors connected to each RS485 line and for the address setting, please refer to the instruction manual supplied along with the control unit



3.6 CONNECTION TO OPTIONAL BOARDS

















By opening the JP5-6 jumper on the main PCB, it is possible to activate optional outputs available when using the following cards:

- I ST.S3REL, three-relay card with tension free changeover contacts. One relay is associated to Fault and Watch-dog. The remaining two are to be associated to two outputs of the three preset alarm thresholds.
- II ST.S1REL, one-relay card to offer one tension free changeover contact, to be either associated to Fault or to Alarm status.
- III STS/OC, 2 open collector card

By modifying the dipswitch configuration on the motherboard, different alarm thresholds might be obtained.

It is also possible to modify the relay intervention when using the 3-relay card, as per the following table.

PROGRAMMAZIONE JUMPERS PER SOGLIE DI ALLARME / JUMPERS PROGRAMMING FOR ALARM THRESHOLDS

 CUSTOM	 10 15 25	 15 25 40	(*)  22 23 24
 3 5 10	 10 15 30	 15 30 45	 NOT USED
 5 10 15	 10 20 30	 25 35 50	(*)  20 19 18
 5 10 20	 10 25 35	 20 40 60	(*)  19 18 17

I VALORI SONO IN % DEL FONDO SCALA (RIL. OSSIGENO VALORI ASSOLUTI) / VALUES IN % FULL SCALE (ABSOLUTE VALUES FOR OXYGEN)

USARE SOLO I DIP-SWITCH 3-4-5-6 PER IMPOSTARE LE SOGLIE DI ALLARME / ONLY USE DIP SWITCHES 3-4-5-6 TO SET ALARM THRESHOLDS

(*) SOLO PER RILEVATORI DI ARRICCHIMENTO - DEFICIENZA DI OSSIGENO / ONLY FOR DETECTORS OF OXYGEN ENRICHMENT - DEPLETION

<p>IL DIP SWITCH N.2 SELEZIONA LA MODALITA' DELL'USCITA IN CORRENTE DIP SWITCH N.2 SELECTS THE CURRENT OUTPUT MODE</p> 	<p>POSIZIONE "ON": USCITA ANALOGICA PROPORZIONALE 4-20 mA CORRISPONDENTE ALLO 0-100% DEL FONDO SCALA "ON" POSITION: PROPORTIONAL ANALOG 4-20 mA OUTPUT CORRESPONDING TO 0-100% FULL SCALE</p> <p>POSIZIONE "OFF": USCITA DOPPIA SOGLIA 10-20 mA PER CENTRALI A VARIAZIONE DI ASSORBIMENTO (LE SOGLIE OPERATIVE SONO LA 1 E LA 2). "OFF" POSITION: 10-20 mA CURRENT OUTPUT TO OPERATE WITH FIRE CONTROL PANELS USING A CURRENT/VOLTAGE CONVERSION (THE OPERATIVE THRESHOLDS ARE THE 1ST AND THE 2ND).</p>
--	--



4. Tasting and use

4.1 POWER ON

When the detector is powered on, the red LED on the motherboard starts blinking at slow intermittence. Output current is nearly 1.5 mA. After nearly two minutes, the red LED flash rate is equivalent to the detector working status (see table on paragraph 4.3) and the output current is 4.0mA. Once the warm-up phase is over, the detector can work correctly, although the optimal performances will be achieved after two hours. Should the detector be provided with display, please refer to the additional technical handbook supplied along with the SMART3G-D.

4.2 TESTING

Detectors are factory calibrated for the specific gas required by the customers. Future adjustment of the preset calibration can be carried out by employing the calibration keypad.

Testing should be carried out by using a gas mixture in the appropriate range, along with our calibration kit.

See paragraph 7 for more details

4.3 USE

The detector works autonomously and automatically. Once adequately connected, no further operations are required.

The flashing red LED on the motherboard indicates the detector's working condition as detailed in the following table.

Make sure the overrange status of the detector is indicated or signalled, as clearly defined by the standard EN60079-29-1:2007 paragraph 5.4.18.

FLASH RATE IN SECONDS WITH JUMPER JP5-6 OPEN (DEFAULT CONFIGURATION)

Meaning	
Warm-up time	1 ON – 0,1 OFF
Normal mode	1 ON - 1 OFF
Fault - W.D.	ON

With the JP5-6 jumper closed, should the measured gas concentration exceed 100% LEL, the red LED on the PCB lights up, as to signal the FAULT status, while on the display all of the LEDs light-up; output current will be forced to 22 mA. To reset the detector to normal working conditions it will be necessary to turn the power of the unit off and on.

FLASH RATE IN SECONDS WITH JUMPER JP5-6 CLOSED

Significato	
Warm-up time	1 ON – 0,1 OFF
Normal mode	1 ON - 1 OFF
Alarm 1	0,1 ON – 1 OFF
Alarm 2	2 x 0,1 ON – 1 OFF
Alarm 3	3 x 0,1 ON – 1 OFF
Over Range	ON
Fault - W.D.	ON



5. Maintenance

5.1 PREVENTIVE MAINTENANCE ROUTINES

Within the European Union Countries, bump testing and calibration procedures of gas detectors are required by strict regulations and detailed in the IEC EN 60079-29-2.

This norm gives guidance on the selection, installation, use and maintenance of gas detectors intended for use in industrial and commercial applications. The standard requires calibration and bump testing as well as recording of the performed checks and it defines that all gas detectors should undergo periodical operational testing according to the manufacturer's specifications. Test results should be recorded into a suitable book to be shown to the Authority in case of inspection.

5.2 CORRECTIVE MAINTENANCE ROUTINES

For any anomaly found during the functional test, please check the tests performance as described in paragraph 4.

If during the preventive maintenance routine, the detector does not react to the gas it has been calibrated for, please return the instrument to your supplier that on his turn will return it to the manufacturer for repair.

It is possible to adjust the calibration parameters by employing the calibration keypad available on request.

5.3 DISASSEMBLY INSTRUCTIONS

Power the unit off, disconnect the wires on the terminals and dismount the housing from any blocking systems.

5.4 DATA RESET TO DEFAULT PARAMETERS

Procedure for a detector with RS485 interface on board

- I Disconnect the power supply of the detector and move the DIP switch No. 8 to OFF.
- II Connect the detector and wait for the wording SMART3 to appear
- III While the detector is connected, move the DIP switch No. 8 back to ON again.

Procedure for a detector without RS485 interface on board.

- I Disconnect the power supply of the detector and move the DIP switch No. 1 to OFF.
- II Connect the detector and wait for the wording SMART3 to appear
- III While the detector is connected, move the DIP switch No. 1 back to ON again.



6. Packing instructions

To grant a stout protection against impacts we recommend using the original package, or protect the device with bubble wrap sheets.

7. Accessories

STS/CKD

Handheld calibration keypad to be connected to the detector to adjust the Zero, Span and 4-20mA values.

STGD/AD3

Adapter for type 3 sensor heads to upgrade the protection from G to GD

STGD/AD2

Adapter for type 2 sensor heads to upgrade the protection from G to GD

ZMCAP/123

Stainless steel calibration adapter for all of Sensitron gas detectors. It allows the right quantity of gas inlet to flow to the detector. It comes complete with adapters to fit on the detectors' heads.

ZM/TEST/2

ZM/TEST/3

Permanent rain shield/test adapter suitable for sensor head type 2 or 3

SL517

SL523

Stainless steel collector and weather protection cone for Ex-d gas detector (suitable for sensor head type 2 or 3).

ST.S/CKD, Handheld calibration keypad

Calibration cap adapter ZMCAP/123

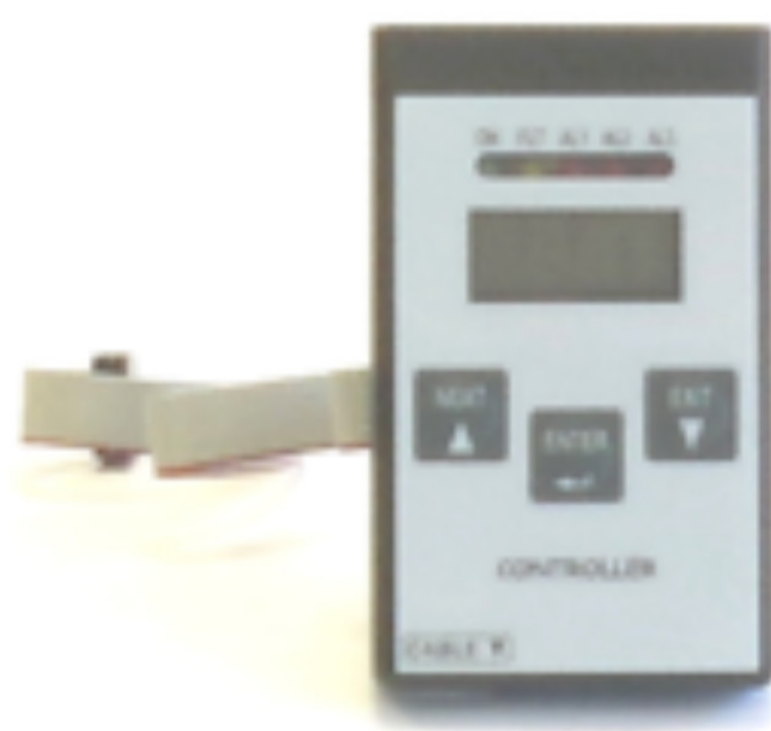



Rivelatori / Detectors

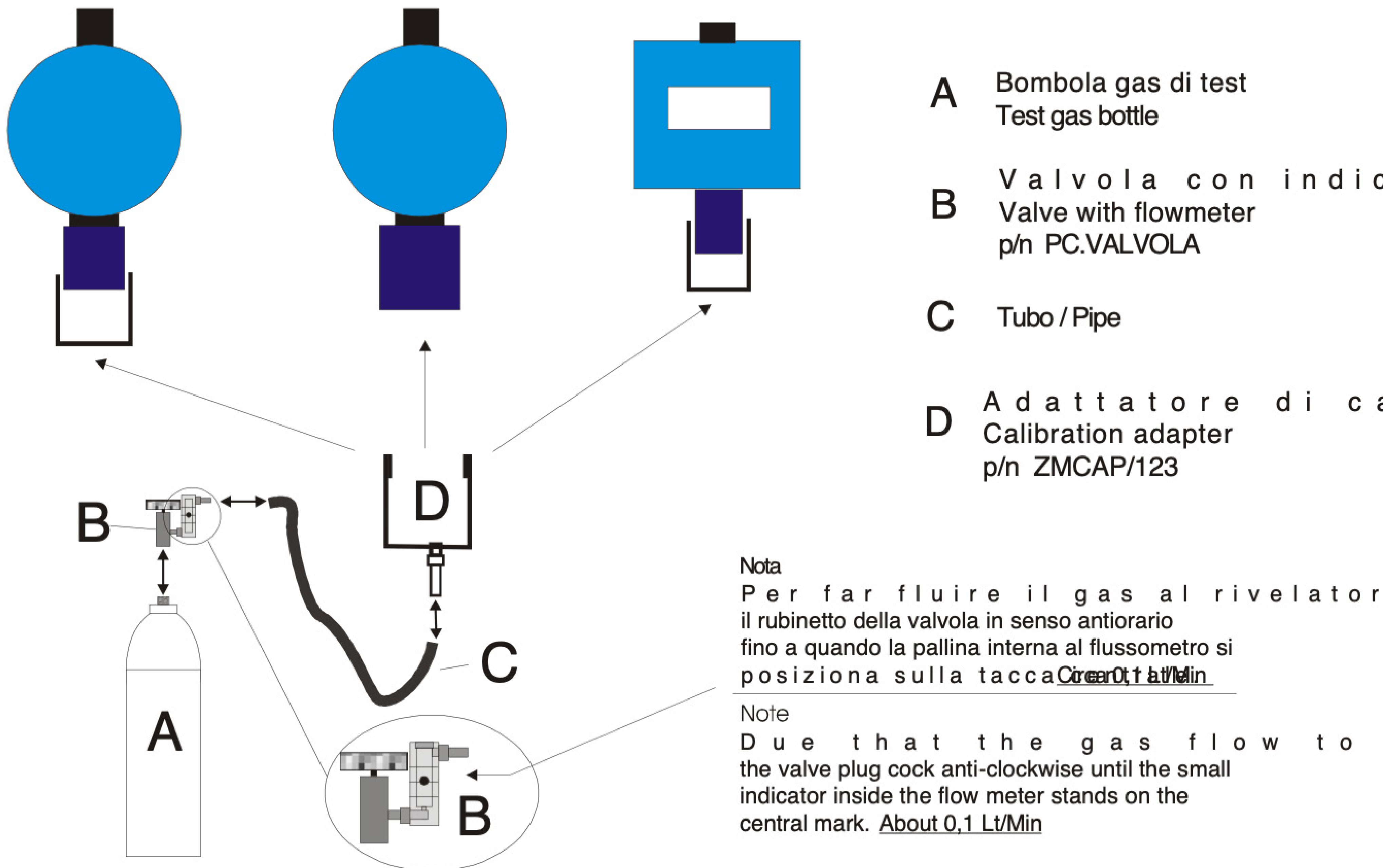

8. Sensor Relative Response

(Catalytic and Ir sensors for Flammable gases)

SMART3G detectors for Flammable gases (with Catalytic and Ir sensors) are most commonly calibrated with Methane. The sensor's manufacturer generally provide a table of correction factors that allow the user to measure/adjust the detector to different hydrocarbons by simply multiplying the reading by the appropriate correction factor to obtain the reading of a different gas. The reason for using methane as the primary calibration gas is that methane is well detected by Catalytic and Ir sensors and methane gas is a very common gas, often used in many applications. However, take care to use the correction factors as the correction factors can vary from sensor to sensor, and they can even change on the same sensor as the sensor ages. Therefore, the best way to obtain precise readings for a specific gas is to actually calibrate the sensor to the gas of interest directly.

Example

- I Target gas to be detected is Butane. The calibration gas available is 30%LEL Methane.
- II From table below, the relative response (sensor NP17) is 1,66.
- III The detector must be adjust for a concentration of $30 * 1,66 = 48,9\%$ LEL in order to give an accurate reading for Butane using Methane as a calibration gas.



RELATIVE RESPONSE TABLE

Gas	NP17 cat sensor	NP20 Ir sensor
METHANE	1	1
LPG	1,66	1,1 (**)
BUTANE	1,66	0,8 (**)
PROPANE	2	1
PETROL VAPOURS	1,66	1,1 (**)
ACETONE	3,33	5 (**)
ACETHYLENE	(*)	--
AMMONIA	1,81	--
CYCLOPENTANE	1,81	--
ETHANE	1,25	--
ETHYL ACETATE	1,81	--
METHYL ALCOHOL	1	--
METHYL ETHYL KETONE	2	--
PENTANE	1,81	1,1 (**)
PROPYLENE	1,33	--
PROPHYL ALCOHOL	1,66	--
STYRENE	3,33	--
TOLUENE	2,22	--
XYLENE	2,5	--
ETHYL ALCOHOL	1,33	1,54 (**)
ETHYLENE	1,66	--
HEPTANE	2,22	--
HEXANE	2	--
HYDROGEN	1	--
ISO BUTANE	1,66	--

(*) ACETHYLENE (SENSOR NETPELTA): 1,33 WITH HYDROGEN 1

(**) REFERRED TO PROPANE 1 (GAS PROPANE NEEDS TO BE USED)



9. Sensor kit spare part list

SMART 3 GC/CC

Detector P/N		Descrizione / Description	Sensor head type	Sensor kit P/N
GAS INFIAMMABILI Ex-n & Ex-d / FLAMMABLE GAS Ex-n & Ex-d				
S2096___	S1096___	Ex nA ___detector 4-20 mA, 0-100% LEL	2	Kx097__
S2097___	S1097___	Ex d ___detector 4-20 mA, 0-100% LEL	2	Kx097__
S2155___	S1155___	Ex d ___detector 4-20 mA, 0-100% LEL	3	Kx155__
S2151AC	S1151AC	ACETYLENE detector 4-20 mA 0-100% LEL	3	Kx151AC
S2154P8	S1154P8	JP8 (JET PROPELLER) detector 4-20mA, 0-100% LEL	3	Kx154P8
S2300__	S1300__	Ex d ___detector 4-20 mA, 0-100% LEL , IrDA version	2	Kx097__
GAS TOSSICI Ex nA / TOXIC GAS Ex nA				
-----	S1128O2	Oxygen detector,4-20mA 0-30% Vol	1	K1128O2
-----	S1640O2	Oxygen detector,4-20mA 0-25% Vol	1	K1640O2
S2640O2	-----	Oxygen detector,4-20mA 0-25% Vol	3	Kx641O2
-----	S1126CO	CARBON MONOXIDE detector, 4-20mA 0-500 ppm	1	K1126CO
S2130CO	S1130CO	CARBON MONOXIDE detector, 4-20mA 0-500 ppm	3	Kx131CO
-----	S1638CO	CARBON MONOXIDE detector, 4-20mA 0-300 ppm	1	K1638CO
S2132AM	S1132AM	AMMONIA (NH3) detector, 4-20mA 0-200 ppm	3	Kx133AM
S2134AM	S1134AM	AMMONIA (NH3) detector, 4-20mA 0-1000 ppm	3	Kx135AM
S2136HS	S1136HS	HYDROGEN SULPHIDE (H2S) detector, 4-20mA 0-50 ppm	3	Kx137HS
-----	S1138SD	SULPHUR DIOXIDE (SO2) detector, 4-20mA 0-20 ppm	1	K1138SD
-----	S1140ND	NITROGEN DIOXIDE (NO2) detector, 4-20mA 0-20 ppm	1	K1140ND
-----	S1142CL	CHLORINE (Cl2) detector, 4-20mA 0-20 ppm	3	K1142CL
S2138SD	-----	SULPHUR DIOXIDE (SO2) detector, 4-20mA 0-20 ppm	3	Kx139SD
S2140ND	-----	NITROGEN DIOXIDE (NO2) detector, 4-20mA 0-20 ppm	3	Kx141ND
S2142CL	-----	CHLORINE (Cl2) detector, 4-20mA 0-20 ppm	3	Kx143CL
S2144NO	S1144NO	NITRIC OXIDE (NO) detector, 4-20mA 0-100 ppm	3	Kx145NO



Detector P/N		Descrizione / Description	Sensor head type	Sensor kit P/N
GAS TOSSICI Ex d / TOXIC GAS Ex d				
-----	S1129O2	Oxygen detector,4-20mA 0-30% Vol	3	Kx129O2
S2641O2	S1641O2	Oxygen detector,4-20mA 0-25% Vol	3	Kx641O2
-----	S1127CO	CARBON MONOXIDE detector, 4-20mA 0-500 ppm	3	K1127CO
S2131CO	S1131CO	CARBON MONOXIDE detector, 4-20mA 0-500 ppm	3	Kx131CO
-----	S1639CO	CARBON MONOXIDE detector, 4-20mA 0-300 ppm	3	K1639CO
S2133AM	S1133AM	AMMONIA (NH3) detector, 4-20mA 0-200 ppm	3	Kx133AM
S2135AM	S1135AM	AMMONIA (NH3) detector, 4-20mA 0-1000 ppm	3	Kx135AM
S2137HS	S1137HS	HYDROGEN SULPHIDE (H2S) detector, 4-20mA 0-50 ppm	3	Kx137HS
S2139SD	-----	SULPHUR DIOXIDE (SO2) detector, 4-20mA 0-20 ppm	3	Kx139SD
S2141ND	-----	NITROGEN DIOXIDE (NO2) detector, 4-20mA 0-20 ppm	3	Kx141ND
S2143CL	-----	CHLORINE (Cl2) detector, 4-20mA 0-20 ppm	3	Kx143CL
S2145NO	S1145NO	NITRIC OXIDE (NO) detector, 4-20mA 0-100 ppm	3	Kx145NO



SMART 3 GD/CD

Detector P/N		Descrizione / Description	Sensor head type	Sensor kit P/N
GAS INFIAMMABILI Ex-n & Ex-d / FLAMMABLE GAS Ex-n & Ex-d				
-----	S1156__	Ex-n__detector, 4-20mA, 0-100%LEL	2	Kx097__
S2156	-----	Ex-n__detector, 4-20mA, 0-100%LEL	3	Kx155__
S2157__	S1157__	Ex-d__detector, 4-20mA, 0-100%LEL	3	Kx155__
S2179AC	S1179AC	ACETYLENE detector, 4-20mA, 0-100% LEL	3	Kx151AC
S2508P8	S1508P8	JP8 detectpr, 4-20mA, 0-100% LEL	3	Kx154P8
GAS TOSSICI Ex nA / TOXIC GAS Ex nA				
-----	S1160O2	OXYGEN (O2) deficiency detector, 0-30% Vol., 4-20mA	1	K1128O2
-----	S1642O2	OXYGEN (O2) deficiency detector, 0-25% Vol., 4-20mA	1	K1640O2
S2642O2	-----	OXYGEN (O2) deficiency detector, 0-25% Vol., 4-20mA	3	Kx641O2
S2162CO	S1162CO	CARBON MONOXIDE (CO) detector, 0-500 ppm, 4-20mA	3	Kx131CO
S2164AM	S1164AM	AMMONIA (NH3) detector, 0-200 ppm, 4-20mA	3	Kx133AM
S2166AM	S1166AM	AMMONIA (NH3) detector, 0-1000 ppm, 4-20mA	3	Kx135AM
S2168HS	S1168HS	HYDROGEN SULPHIDE (H2S) detector, 0-50 ppm, 4-20mA	3	Kx137HS
-----	S1170SD	SULPHUR DIOXIDE (SO2) detector, 0-20 ppm, 4-20mA	1	K1138SD
-----	S1172ND	NITROGEN DIOXIDE (NO2) detector, 0-20 ppm, 4-20mA	1	K1140ND
-----	S1174CL	CHLORINE (CL2) detector, 0-20 ppm, 4-20mA	3	K1142CL
S2170SD	---	SULPHUR DIOXIDE (SO2) detector, 4-20mA 0-20 ppm	3	Kx139SD
S2172ND	---	NITROGEN DIOXIDE (NO2) detector, 4-20mA 0-20 ppm	3	Kx141ND
S2174CL	---	CHLORINE (CL2) detector, 4-20mA 0-20 ppm	3	Kx143CL
S2176NO	S1176NO	NITRIC OXIDE (NO), 0-100 ppm, 4-20mA	3	Kx145NO



Detector P/N		Descrizione / Description	Sensor head type	Sensor kit P/N
GAS TOSSICI Ex d / TOXIC GAS Ex d				
S2643O2	S1643O2	OXYGEN (O2) detector, 0-25% Vol., 4-20mA	3	Kx641O2
-----	S1161O2	OXYGEN (O2) detector, 0-30% Vol., 4-20mA	3	Kx129O2
S2163CO	S1163CO	CARBON MONOXIDE (CO) detector, 0-500 ppm, 4-20mA	3	Kx131CO
S2165AM	S1165AM	AMMONIA (NH3) detector, 0-200 ppm, 4-20mA	3	Kx133AM
S2167AM	S1167AM	AMMONIA (NH3) detector, 0-1000 ppm, 4-20mA	3	Kx135AM
S2169HS	S1169HS	HYDROGEN SULPHIDE (H2S) detector, 0-50 ppm, 4-20mA	3	Kx137HS
S2171SD	- - -	SULPHUR DIOXIDE (SO2) detector, 4-20mA 0-20 ppm	3	Kx139SD
S2173ND	- - -	NITROGEN DIOXIDE (NO2) detector, 4-20mA 0-20 ppm	3	Kx141ND
S2175CL	- - -	CHLORINE (Cl2) detector, 4-20mA 0-20 ppm	3	Kx143CL
S2177NO	S1177NO	NITRIC OXIDE (NO), 0-100 ppm, 4-20mA	3	Kx145NO



TYPE 1



TYPE 2



TYPE 3



10. Warranty coupon for repairing

Warranty on Sensitron products is valid one year from the manufacturing date placed on the product and it is extended of one year from the date of the installation on condition that the installation is performed within the first year of life of the product. As proof will be considered the stamp and date of the installer placed on the present coupon which is to be duly kept by the user and returned to the installer in case of any working tests and repairs

Attention

Please be aware that all perishables installed in our products (sensors, buffer batteries, etc.) benefit only of the warranty conditions stated by the original manufacturer

* Use one single coupon for every installation date

Installation date *

Model(s)

Part Number(s)

Installer Stamp

Installer signature

Contatti/Contacts

Viale della Repubblica, 48
20007 Cornaredo (MI) – ITALY

+39 0293548155
sales@sensitron.it
sensitron.it

Sensitron S.r.l.

